



AMAZONE

Высокопроизводительная сеялка **Primera DMC**

Прицеп для жидких удобрений **FDC**



Высокопроизводительная сеялка Primera DMC

Точность и скорость при прямом, мульчированном и традиционном посеве



Агросалон 2016

Агросалон 2020

Primera DMC

AMAZONE предлагает новое поколение сеялок – Primera DMC с шириной захвата 3 м, 4,5 м, 6 м, 9 м или 12 м – идеальные машины для работы по низкочувствительным технологиям на больших площадях. Эта универсальная высокопроизводительная сеялка с проверенными 100.000 раз долотовидными сошниками успешно используется для прямого, мульчированного и традиционного посева.



	Страница
Ваши преимущества	4
Концепция	6
Область применения	8
Отзывы пользователей	12
Долотовидный сошник	16
Штригель Exakt и прикатывающая балка	24
Маркеры Тормозная система Рама Дышло Фронтальная тележка	26
Бункер	28
Системы дозирования	30
Механический привод дозирования	32
Сервопривод дозирования и ISOBUS-регулировка	34
ISOBUS	36
ISOBUS GPS-Switch	38
ISOBUS GPS-Maps GPS-Track AmaTron 4	40
ISOBUS AmaTron Connect agrirouter	42
ISOBUS AmaPad 2 AmaPilot+ Обзор ISOBUS-терминалов	44
Загрузочный шнек	46
GreenDrill	48
Прицеп для жидких удобрений FDC 6000	50
Воплощение в жизнь хорошей идеи	54
Технические характеристики	56
AMAZONE Сервис	58

✓ 40 лет международного опыта применения мульчированного и прямого посева в засушливых регионах

Посевная техника AMAZONE
водо- и ресурсосберегающая



Каждая капля на счету!
Экономить воду – обеспечить
урожайность

Высокопроизводительная сеялка Primera DMC

Прямой посев – Мульчированный посев – Традиционный посев

- Рабочая скорость до 18 км/ч
- Долотовидные сошники на параллелограммной подвеске
- Износостойкие долота и рамочные катки
- Со штригелем Ехакт и прикатывающей балкой



Ваши преимущества:

- ⊕ Универсальная сеялка для традиционного, мульчированного и прямого посева
- ⊕ Интеллектуальная концепция бункера и магистрали подачи для гибкого внесения посевного материала и удобрений
- ⊕ Большой объём бункера 13.000 л для высокой производительности
- ⊕ Простое заполнение благодаря большому загрузочному отверстию – на выбор предлагаются высокопроизводительные загрузочные шнеки
- ⊕ Высокая всхожесть за счет точного ведения по глубине и расчистки борозды долотовидными сошниками
- ⊕ Мало колебаний почвы за счет узких долотовидных сошников – снижение потерь от испарения и тяговой потребности машины
- ⊕ Необслуживаемые подшипниковые узлы на опорных катках
- ⊕ Простое управление и регулировка с помощью ISOBUS (опционально)
- ⊕ Быстрая адаптация нормы высева автоматически во время работы в сочетании с сервоприводом дозирования
- ⊕ Простая калибровка на машине возможна благодаря терминалу TwinTerminal



Primera DMC 9001-2C,
ширина захвата 9 м

Высокопроизводительная сеялка Primera DMC является результатом постоянного изучения потребностей и пожеланий пользователей.

- ✔ Ширина захвата 3 м, эксплуатируется с тракторами мощностью от 80 л.с.
- ✔ Ширина захвата 4,5 м, эксплуатируется с тракторами мощностью от 130 л.с.
- ✔ Ширина захвата 6 м, эксплуатируется с тракторами мощностью от 180 л.с.
- ✔ Ширина захвата 9 м, эксплуатируется с тракторами мощностью от 270 л.с.
- ✔ Ширина захвата 12 м, эксплуатируется с тракторами мощностью от 350 л.с.
- ✔ Внесение удобрений с комплектом переоборудования для посевного материала/удобрений (серийно на Primera DMC 9000-2C Super, 9001-2C, 12000-2C и 12001-2C, опционально на Primera DMC 3000/-C, 4500/-C, 6000-2/-2C и 9000-2/-2C)



ПОДРОБНАЯ ИНФОРМАЦИЯ
www.amazone.ru/primera

Универсальная высокопроизводительная сеялка Primera DMC



Primera DMC 12000-2C, ширина захвата 12 м

Для гибкого земледелия: Primera DMC с шириной захвата 3 м, 4,5 м, 6 м, 9 м или 12 м

Независимо от применяемой технологии, сеялка Primera DMC при любых условиях гарантирует идеальное качество работы. С помощью уникальных долотовидных сошников она обеспечивает безупречную точность укладки и заделки посевного материала на вспаханном поле, на обработанном культиватором поле и по прямому посеву. Особенно при посеве на обработанных без плуга площадях порой могут возникнуть проблемы с большим количеством органических остатков предшествующей культуры или после сидерального пара. А также недостаточная обработка почвы, неудовлетворительное смешивание органического материала и некачественное выравнивание площадей могут оказать негативное влияние на качество укладки и за-

делки посевного материала. Сеялка Primera DMC с долотовидными сошниками прекрасно справляется со всеми этими проблемами. Долотовидный сошник надежно расчищает посевную борозду от органического материала, идеально подходит для работы по неровной поверхности и при правильном давлении на сошник обеспечивает высокое качество укладки и заделки посевного материала. Опционально с помощью Primera DMC можно одновременно вносить удобрения. Целенаправленное внесение минеральных удобрений непосредственно в посевную борозду может способствовать быстрому и здоровому росту молодых культур, достижению более глубоких ресурсов почвенной влаги и повышению устойчивости к сильной засухе.





Равномерные всходы

Прямой посев озимой пшеницы
после сахарной свеклы

Традиционный посев

Сеялка с высокой производительностью – особенно для засушливых регионов и больших площадей

Высевающие сошники Primera DMC с параллелограммной подвеской с долотами DURA с «активным» углом атаки гарантируют формирование расчищенной борозды для лучшего контакта с почвой и точной выдержки глубины укладки. Задний двойной каток обеспечивает возвращение почвы в посевную борозду. Оптимальный контакт семян с почвой и точная глубина укладки являются основным условием для развития равномерных посевов. Предохранительный механизм REVOMAT позволяет проводить надежный посев также на каменистых почвах.

Покрывание семян осуществляется за счет рамочных катков, штригеля Exakt и прикатывающей балки. Опционально можно одновременно вносить посевной материал и удобрения.

В некоторых случаях применение плуга необходимо. При таком традиционном способе, после проведения предпосевной подготовки, также используется Primera DMC.

Преимущества Primera DMC:

- ✔ Низкозатратная технология при снижающихся ценах от производителей и измененных размерах хозяйства
- ✔ Соблюдение условий по охране окружающей среды, снижение загрязнения нитратами
- ✔ Снижение издержек на амортизацию и эксплуатацию машин
- ✔ Минимальная и щадящая технология возделывания
- ✔ Уменьшение почвенной эрозии
- ✔ Снижение потерь почвенной влаги
- ✔ Стабильная структура почвы
- ✔ Высокая интенсивность разложения соломы и инфильтрации



Primera DMC 12000-2C, ширина захвата 12 м

Технологические шаги для засушливых областей

С помощью Primera DMC крупные предприятия могут по выбору выполнить все эти операции.

Уборка урожая

1. Прямой посев



Обработка стерни

Без
обработки почвы

2. Мульчированный посев



Компактная дисковая борона Catros



1. Обработка: глубина обработки 5 см

3. Мульчированный посев



Мульчирующий культиватор Cenius

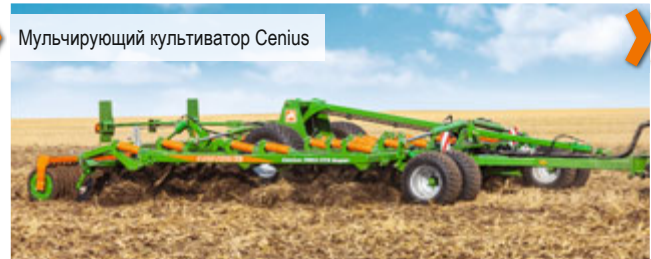

1. Обработка: глубина обработки 10 см

Уборка предшественника

Цели при комбайнировании:

- Максимально оптимальное распределение измельченной соломы по всей ширине захвата зерноуборочного комбайна (например, использование дополнительного распределителя для половы)
- Равномерная высота стерни
- Предотвращение колеи и вредящих уплотнений

1. Обработка

(поверхностная обработка стерни до 5 см)

Цели обработки стерни:

- Прерывание капиллярности в пахотном слое и снижение потерь воды
- Создание оптимальных условий для быстрого и равномерного появления всходов падалицы зерновых и остатков сорняков
- Способствование разложению соломы

Рабочая скорость 8 – 15 км/ч

- Компактная дисковая борона Catros
- Мульчирующий культиватор Cenius или комбинированный агрегат Ceus

Преимущества прямого и мульчированного посева:

- ✔ Экономия рабочего времени
- ✔ Экономия топлива
- ✔ Улучшение несущей способности почвы
- ✔ Снижение испарения воды
- ✔ Улучшение структуры почвы
- ✔ Уменьшение эрозии почвы
- ✔ Снижение затрат

Обработка сорняков (химическая/механическая)

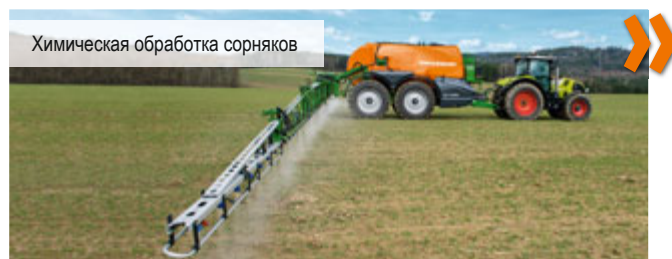

2. Обработка: глубина обработки 5 см

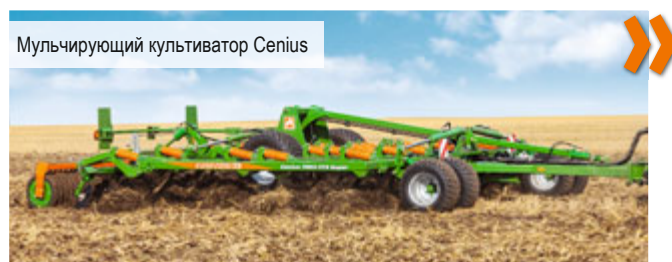

2. Обработка: глубина обработки 15 см

Посев

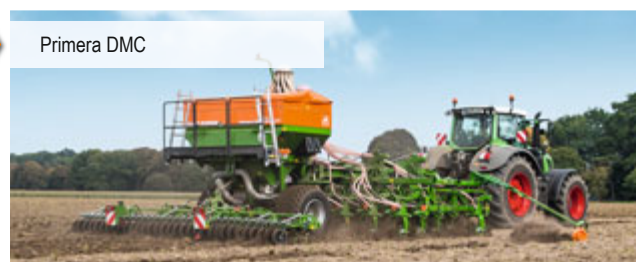
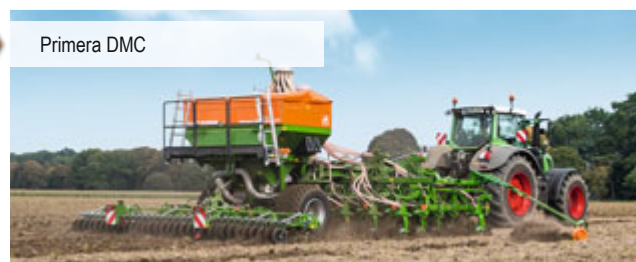
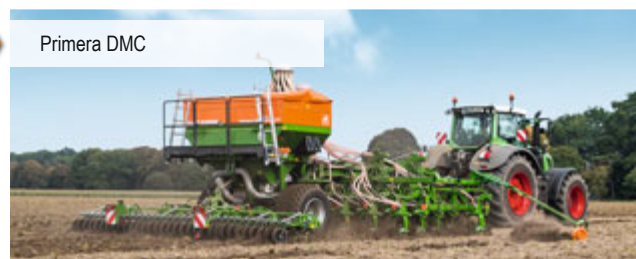

Глубина укладки 3 – 7 см

2. Обработка

(обработка сорняков)

Цели обработки почвы

- Интенсивное и равномерное смешивание остатков соломы
- Способствование разложению соломы
- Механическая обработка сорняков

Рабочая скорость 8 – 15 км/ч

- Компактная дисковая борона Catros
- Мульчирующий культиватор Senius или комбинированный агрегат Ceus

3. Посев

(Primera DMC)

Цели при посеве:

- Равномерный посев в ряду и равномерная глубина укладки посевного материала
- Укладка посевного материала в свободную посевную борозду с достаточным водным режимом
- Надежное закрытие посевной борозды и достаточное покрытие посевного материала рыхлой почвой
- Комбинированное внесение удобрений и посевного материала

Рабочая скорость Primera DMC 10 – 18 км/ч

Прочие технологии: Посев промежуточных культур непосредственно по стерне

Водосберегающая технология



Обработка почвы защищает ее от пересыхания

Посев промежуточных культур непосредственно по стерне **осенью** означает:

- ✔ Стерня и солома защищают почву от пересыхания
- ✔ Снижает почвенную эрозию
- ✔ Снижение затрат за счет обработки почвы
- ✔ Использование состояния покоя при прорастании падалицы зерновых

При этом неважно, промежуточные культуры озимые или яровые. При яровых промежуточных культурах, от уборки до посева основной культуры осенью, эти позитивные эффекты также проявляются.

Весной с сеялкой Primera DMC можно провести посев яровой культуры в замерзшую промежуточную культуру. При этом промежуточная культура после измельчения и/или опрыскивания на поле может остаться в качестве защиты для последующей основной культуры. Промежуточная культура служит при этом не только как защита от эрозии и испарения, но и как поставщик гумуса и фиксатор азота.

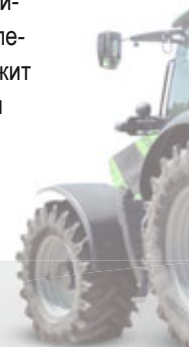



Ваши возможности

Высокая гибкость

Наряду с чисто зерновым посевом с сеялкой Primera DMC можно в зависимости от модели вносить до трех видов материалов за один проход, как например, посевной материал и удобрения по технологии Single-Shoot. Можно также комбинировать несколько видов посевного материала.

Так, одновременно можно вносить промежуточные культуры, к примеру, бобовые и семена трав. При этом бобовую культуру можно вносить в более глубокие слои почвы как фиксатор азота. Мелкосеменные, такие как травы, распределяются поверхностно с помощью секции с распределяющими тарелками на GreenDrill. Этот принцип можно использовать также при внесении подсеменных культур! Вносить можно также два различных вида посевного материала и удобрения.

Большая выгода

Преимущества применения подсеменных культур/сопровождающих растений/промежуточных культур:

- ✔ Больше биоразнообразия
- ✔ Меньше почвенной эрозии
- ✔ Лучше защита от высыхания
- ✔ Лучше комковатость почвы
- ✔ Лучше доступность питательных веществ
- ✔ Меньше мероприятий по защите растений
- ✔ Связывание CO₂ и образование гумуса
- ✔ Повышенный эффект фотосинтеза

Принцип магистрали подачи Primera DMC с GreenDrill

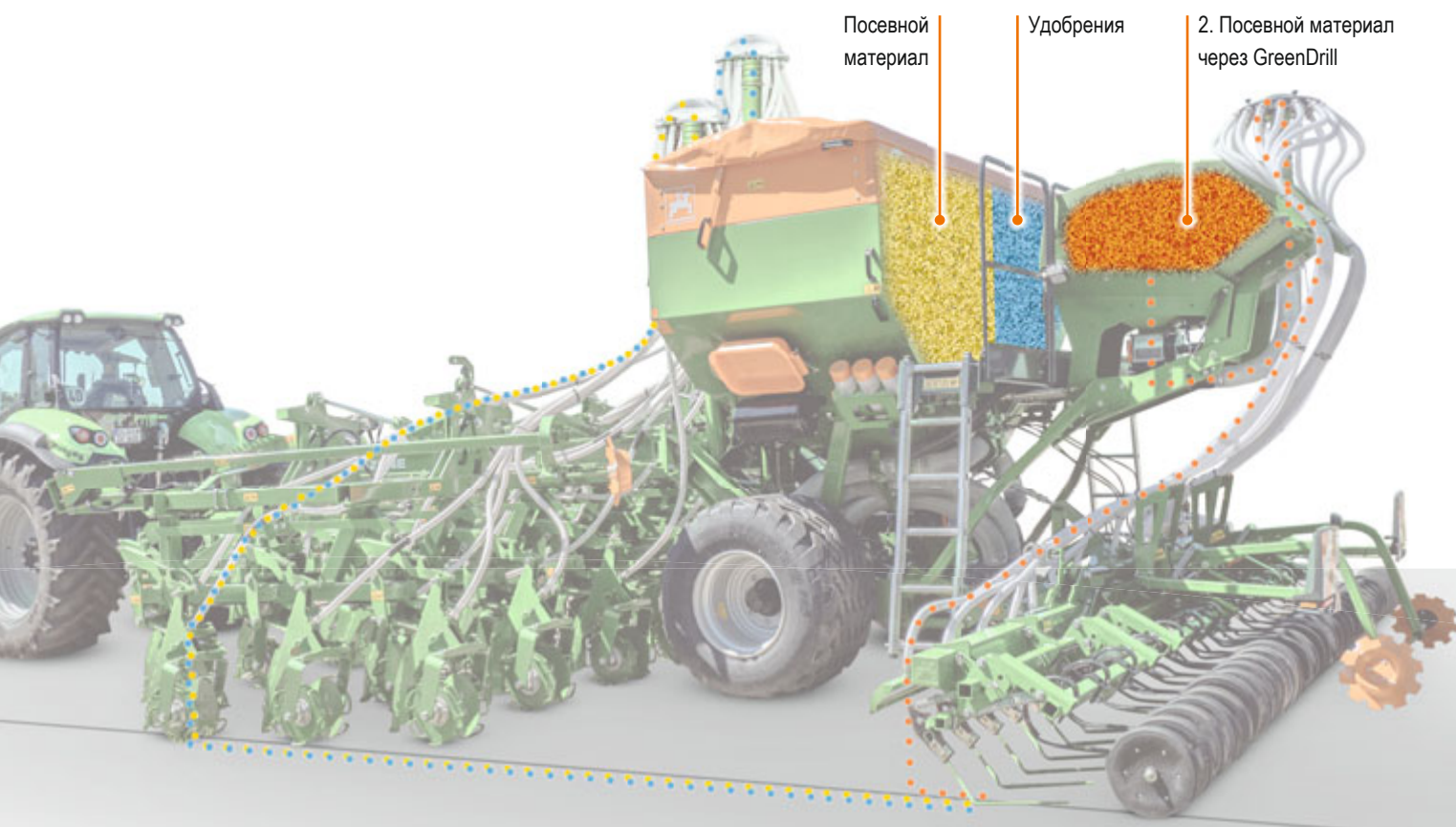

Отзывы пользователей ...



Бьорн Фёрстер (управляющий директор) и Пауль Ногатц (ответственный за посев)

! Аграрное предприятие Schliebener Land

Аграрное предприятие Schliebener Land располагается на юге Бранденбурга, между Берлином и Дрезденом. Там содержатся около 1.700 молочных коров и возделывается 2.150 га земель. Сложность при этом представляют сильно неоднородные почвы и малое количество осадков около 400 мм в год. Уже 6 лет в хозяйстве применяется технология прямого посева. Из них 4 года посев проводится с сеялкой Primera DMC. Цели управляющего директора Бьорна Фёрстера:

- ✔ Постоянное покрытие почвы промежуточными культурами для защиты почвы от испарения
- ✔ Образование гумуса
- ✔ Минимальная обработка почвы
- ✔ Ресурсосбережение

Для Бьорна Фёрстера промежуточные культуры являются неотъемлемой частью севооборота. Почти перед каждой культурой вносится промежуточная культура непосредственно после обмолота. В зависимости от севооборота основная культура непосредственно высевается долотовидным сошником Primera DMC или вносится в омертвевшие посева. За счет стоек промежуточная культура остается на поле и защищает почву от высыхания и испарения. Промежуточная культура служит также поставщиком азота и обеспечивает непрерывное образование гумуса. Это не только сохраняет ценную почвенную влагу, но и экономит время и ресурсы!



Primera DMC 6000-2C с GreenDrill 501

Почему Primera DMC?

- ✔ Чрезвычайно высокая действенность
- ✔ Скорость 18 км/ч не представляет никаких проблем
- ✔ 70 га/день при ширине захвата 6 м
- ✔ Очень высокая точность укладки при высоких скоростях
- ✔ Сеялка для прямого посева → экономия воды
- ✔ Долота не разрушают организмы и структуру почвы
- ✔ Без засорения. Сеялка Primera DMC прекрасно справляется с большим количеством органической массы – при междурядье 18,75 см
- ✔ Внесение жидких удобрений непосредственно на долоте
- ✔ Долотовидный сошник расчищает посевную борозду и осуществляет точную укладку посевного материала
- ✔ Нет «эффекта торчащих волос» – полностью расчищенная от пожнивных остатков посевная борозда

Пауль Ногатц (ответственный за посев) квалифицированный фермер и выделяет преимущества Primera DMC:

- ✔ Очень большой семенной бункер из 3 секций
- ✔ Не нужно проводить обработку стерни и основную обработку почвы
- ✔ Меньше затраты рабочего времени
- ✔ Очень простое пользование за счет простой калибровки через терминал TwinTerminal
- ✔ Высокая производительность
- ✔ Очень точная глубина укладки за счет индивидуального ведения сошников по глубине
- ✔ Оптимальное использование воды – вода является ограниченным ресурсом

«Именно с учетом климатических изменений Primera DMC выручает нас при проведении водосберегающего посева. За счет промежуточных культур мы экономим ценную воду и с использованием долотовидного сошника можем достичь точной глубины укладки, равномерных всходов и урожайности!»



Отзывы пользователей ...



Александр Кутилин (справа), ООО «Гея»

Александр Кутилин, ООО «Гея» (Алтайский край, Целинный район, Верх-Марушка)

«В нашем элитно-семеноводческом хозяйстве на 8.000 га возделывается пшеница, горох, соя, гречиха, рапс, ячмень, овес и чечевица. Для посева этих культур используются только сеялки Primera DMC, которые у нас работают с 2009 года. Сегодня достаточно трех таких сеялок для полного удовлетворения наших потребностей.

Мы полностью отказались от вспашки. На всей площади пашни мы применяем технологию поверхностной обработки почвы и прямого посева. Сегодня многие алтайские хозяйства, ориентированные на успех и повышение урожайности, делают ставку на минимальные и нулевые технологии, в которые прекрасно вписываются машины AMAZONE.

Для наших условий отлично подходят сеялки Primera DMC: во-первых, это универсальная машина, которая работает по любому фону - от нулевой до традиционной обработки со вспашкой. Второе - сеялка обеспечивает оптимальное семенное ложе. Точный высева с минимальным нарушением почвы с сохранением влаги в посевном слое обеспечивает хорошую равномерную всхожесть культуры. Третье - легко и быстро регулируется норма высева - для механизаторов это не со-

ставляет никаких проблем. За световой день мы успеваем засеять сеялкой Primera DMC 120 га гречихи, 90 га гороха или 100 га пшеницы. В среднем получается около 10 га в час.

С 2019 года в комбинации с сеялкой Primera DMC мы используем специальный прицеп для внесения жидких удобрений, позволяющий осуществлять точное и безопасное внесение жидких удобрений одновременно с посевом. Такая комбинация применяется для проведения посева и стартового внесения жидких удобрений за один проход. Более того, с комбинацией из сеялки Primera DMC с собственным бункером для гранулированных удобрений и прицепа для внесения жидких удобрений можно также параллельно применять жидкие и гранулированные минеральные удобрения.

Хочу отметить, что при возделывании различных культур использование сеялки Primera DMC полностью себя оправдывает - в течение нескольких лет у нас ежегодно отмечается тенденция повышения урожайности несмотря на то, что почвенно-климатические условия в нашем регионе далеки от идеальных».

Сергей Борзов, генеральный директор ООО «Васильевское» (Ставропольский район, Самарская область)

«С компанией AMAZONE нас связывает длительное и плодотворное сотрудничество. Наше первое знакомство с техникой этого бренда состоялось в 1991 году, когда мы приобрели опрыскиватель. Нужно отметить, что эта машина до сих пор работает в хозяйстве. С тех пор прошло 19 лет, и мы, обновляя машинный парк, свой выбор делаем в пользу техники AMAZONE. На сегодняшний день у нас имеется практически весь ассортимент машин, произведенных на российском за-

Сергей Борзов (в центре), генеральный директор ООО «Васильевское»





Primera DMC, ширина захвата 9 м



Primera DMC, ширина захвата 12 м

воде AMAZONE Евротехника. Это зерновые сеялки и сеялки точного высева, культиваторы, опрыскиватели и распределители удобрений.

Вся техника у нас четко вписана в агротехнологию. На своих 10.000 га мы работаем по минимальной технологии обработки почвы, стараемся оптимально заделать растительные остатки. При этом экономим производственные средства и снижаем затраты. Машины AMAZONE полностью вписываются в нашу концепцию растениеводства. Особенно я хотел бы отметить сеялку Primera DMC с шириной захвата 9 м, которая успешно работает у нас уже не первый сезон и дает хорошие показатели, обеспечивая высокое качество посева с выдер-

живанием глубины на всей площади. Сеялка уже давно себя окупил и продолжает эффективно работать, показывая высокую надежность.

Вообще с техникой AMAZONE работать приятно, и особенно радует работа службы сервиса. Если возникают вопросы, то они, как правило, решаются специалистами компании оперативно, в течение дня. Все комплектующие имеются на складе, техника в случае поломки не простаивает, что очень важно в наших почвенно-климатических условиях, когда счет в поле идет на часы. Нужно заметить, что серьезных поломок у нас не было, менялись в основном изнашивающиеся детали и мелочи».

Ильнур Утямишев, ООО «Воронежское» (Гайский район, Оренбургская область)

«В ООО «Воронежское» возделываются пшеница, ячмень, овес, чечевица, нут и травы. От вспашки мы отказались несколько лет назад – работаем без оборота пласта глубоких лотками. На части полей проводим минимальную обработку, есть у нас и пары.

С техникой AMAZONE я хорошо знаком. Первые машины этого бренда я приобрел 6 лет назад – это были опрыскиватели UG 3000.

Три года назад я приобрел сеялку Primera DMC с шириной захвата 9 м, которую мы агрегатировали с трактором ClaasXerion (330 л.с). Мы сеем сеялкой Primera DMC зерновые, нут и травы, производительность при этом у нас достаточно неплохая - в среднем в сутки получается засеять этой сеялкой более 200 га. Отмечу еще один плюс Primera DMC: эта сеялка позволяет решить актуальную для многих хо-

зяйств проблему с мелкосемянными культурами – их трудно равномерно заделать, поэтому всходы часто бывают разреженными. Primera DMC прекрасно справляется с этой задачей, позволяет идеально заделывать семена и получать равномерные, дружные всходы».

Ильнур Утямишев, ООО «Воронежское»





Долотовидный сошник AMAZONE®

История развития

Начало хорошей идеи

Сошники на параллелограммной подвеске с v-образными рабочими органами и опорным катком обеспечивают точную укладку семян в почву.

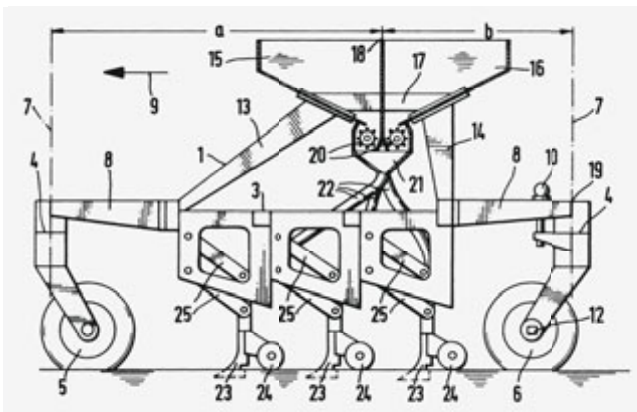

Патентные чертежи 1975 года; стрельчатая лапа

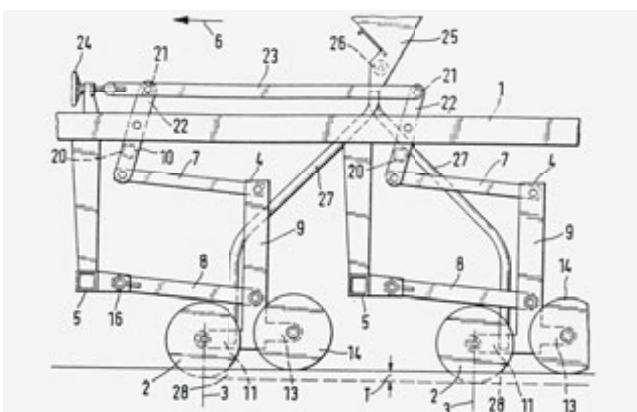

Патентные чертежи 1978 года; дисковый сошник



Сошник сеялки – наверняка самый важный, конструктивно самый сложный и максимально нагруженный элемент конструкции сеялки – во всяком случае, такой «универсальной», как Primera DMC. Первые впечатления от использования с прото-

типами в 1975/76 годах: Параллельно, для подстраховки нового метода, мы разработали дисковый сошник. Рабочая глубина этого сошника регулировалась также посредством прикатывающего каточка.



- ✔ Результаты с дисковыми сошниками для масштабов AMAZONE были неудовлетворительными. Максимум сил было приложено на усовершенствование долотовидного сошника AMAZONE.

Недостатки дисковых сошников по сравнению с долотовидными

Уже при первом использовании стали заметны проявляющиеся и сегодня недостатки дисковых сошников при прямом посеве:

- ⊖ Необходимое давление на сошник ок. 200 кг на диск = большая масса машины.
- ⊖ Солома прикатывается в посевной борозде неразрезанной: Образование выемок – риск заражения.
- ⊖ Форма посевной борозды: Гладкие поверхности среза, частично без покрытия семян.
- ⊖ Сухая почва попадает в посевную борозду сверху вниз – сложности с появлением всходов.

Прямой посев, как новая рациональная технология возделывания, смог быть внедрен на успешных крупных предприятиях в Европе.

Многие фермеры быстро оценили преимущества долотовидных сошников AMAZONE и добились великолепных результатов. Равномерная глубина укладки, а также расчищенная и закрытая после укладки семян посевная борозда являются важными условиями для успешного прямого посева, которые оптимально выполняются практически при любых условиях эксплуатации.

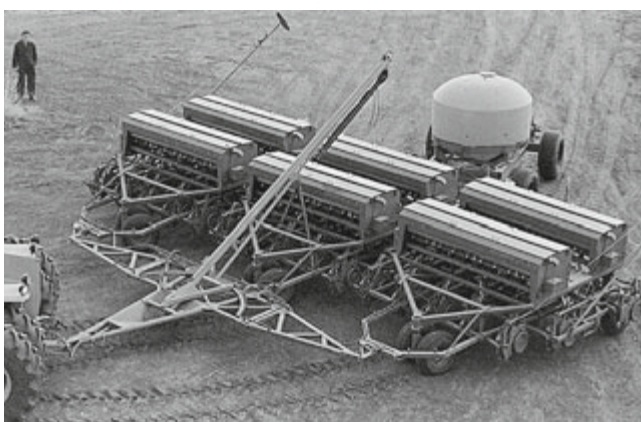

- ✔ Комбинация долотовидного сошника AMAZONE с хорошо зарекомендовавшими себя элементами дозирования традиционных сеялок привела к появлению AMAZONE NT. Эта сеялка прямого посева после нескольких лет жесткой эксплуатации в Канаде и США была адаптирована к европейским условиям.

- ✔ Специально для южноевропейских и ближневосточных стран AMAZONE NT 250 и 300 были изготовлены в соответствии с потребностями фермеров. После открытия «восточных рынков» стали востребованы машины с большой шириной захвата.

Система долотовидных сошников® AMAZONE

Зарекомендовала себя более 100.000 раз!



Параллелограммная подвеска долотовидных сошников









Принцип наклонного сквозного «тоннеля»

Преимущества

1. Долотовидные сошники имеют параллелограммную подвеску. Хотя это и относительно трудоемко, но предотвращает возможность несоблюдения желаемой глубины посева при различных или изменяющихся скоростях (вверх-вниз, на развороте, при различной плотности почвы и т.д.) и прочих неровностях почвы.
2. Сошники расположены в 4 ряда с расстоянием между рядами 18,75 см или в 3 ряда с расстоянием между рядами 25 см так, что между ними образуется наклонный сквозной «тоннель» длиной 75 см. Этот принцип позволяет относительно небольшое расстояние между сошниками (18,75 см или 25 см) для быстрого закрытия посевов (затенение!) и одновременно снижает опасность засорения соломой.

Высочайшая всхожесть – все зависит от сошника

- ✔ Максимально равномерная укладка
- ✔ Наивысшая скорость
- ✔ Более качественная расчистка борозды
- ✔ Высочайшая эксплуатационная безопасность

Primera DMC – Варианты долот						
	Наконечник сошника с одной твердосплавной пластиной	Наконечник сошника с двумя твердосплавными пластинами	Наконечник сошника для ленточного посева	Долото стрельчатой лапы с одной твердосплавной пластиной шириной 150 мм	Долото стрельчатой лапы с одной твердосплавной пластиной шириной 200 мм	
	Прямой посев	Да	Да	Условно	Нет	Нет
	Тяговая потребность					
	Ширина посевной строчки	1,5 см	1,5 см	5,5 см	10 см	10 см
	Эффективная ширина	1,5–3,5 см	1,5–3,5 см	5,5 см	15 см/ почти сплошной	20 см/ сплошной

3. Наконечник сошника или «долото» спереди защищено от износа твердосплавной пластиной (вольфрамокобальтовой пластиной) – за счет этого наконечник «живет» целую вечность. Это тоже одно из изобретений AMAZONE, которое было многократно «воспроизведено». Можно легко распознать: долотовидный сошник AMAZONE является результатом многолетнего опыта и просто идеален.

Альтернативно предлагается комплект долот сошников с 2 твердосплавными пластинами для более высокого срока службы, например, для песчаных почв.

Для традиционного и мульчированного посева AMAZONE дополнительно предлагает комплект долот шириной ок. 55 мм для ленточного посева. Этот комплект позволяет проводить более широкое распределение, например, для более активного кущения.

Для широкострочного посева с поверхностной укладкой, например, льна-долгунца, подходит комплект долот стрельчатых лап шириной 150 мм или 200 мм. При расстоянии между сошниками 18,75 см со стрельчатой лапой 150 мм можно обеспечить почти сплошную, а при 200 мм - полную механическую борьбу с сорняками, как с культиватором. При этом тяговая потребность при узкой стрельчатой лапе ниже, чем при широкой 200 мм.

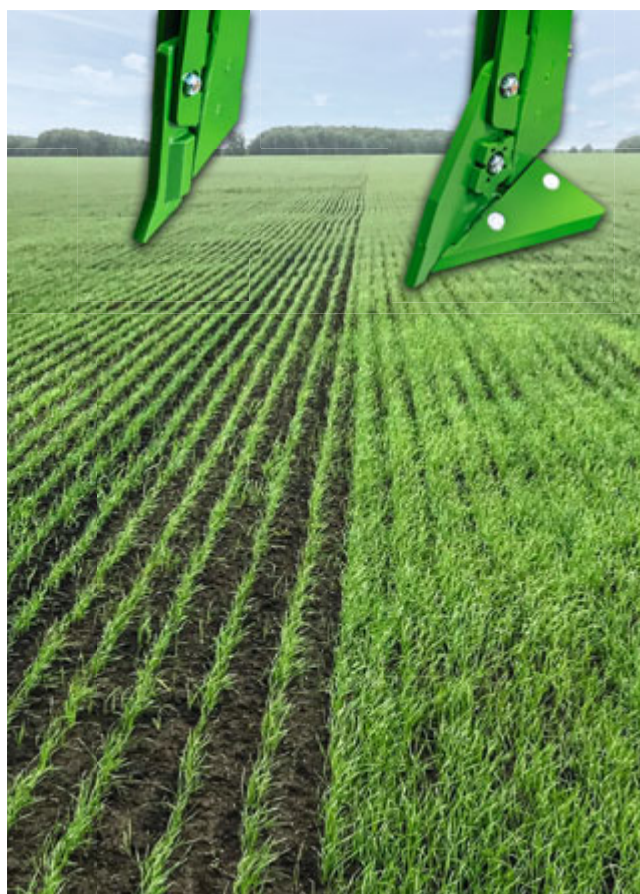

Быстрое замыкание рядов – ленточный посев 10 см с долотом стрельчатой лапы

Точное ведение по глубине долотовидного сошника





Расположение сошников на продольных траверсах последовательно в 4 ряда или при 25 см в 3 ряда обеспечивает большое расстояние между ними. Это способствует хорошей проходимости соломы.

Долотовидный сошник AMAZONE в транспортном положении (расстояние до почвы более 400 мм)

4. Большого прогресса AMAZONE достигает за счет так называемых рамочных катков на каждом сошнике слева и справа у посевной борозды. За счет этого каждый сошник следует индивидуально по глубине посева, и посевная борозда надежно закрывается рыхлой и мелкокомковатой почвой, даже при очень влажной почве. И это при скоростях движения до 18 км/ч. Это означает: какое бы количество почвы не откидывалось долотом, оба диска в значительной степени возвращают эту почву обратно в посевную борозду. За счет положения дисков под углом отмечается небольшое давление с обеих сторон. Если катки не полностью закры-

ли борозду, это сделает штригель Exakt. Он формирует, к тому же, ровную поверхность. Прикатывающая балка обеспечивает замыкание и при необходимости проводит прикатывание рыхлой почвы на посевной борозде.

- Оптимальное закрытие почвы за счет расчистки посевной борозды долотами.
- Много мелкокомковатой земли на посевной борозде, что ведет к быстрому прогреванию земли в зоне расположения семян.

► **Идеальные стартовые условия**

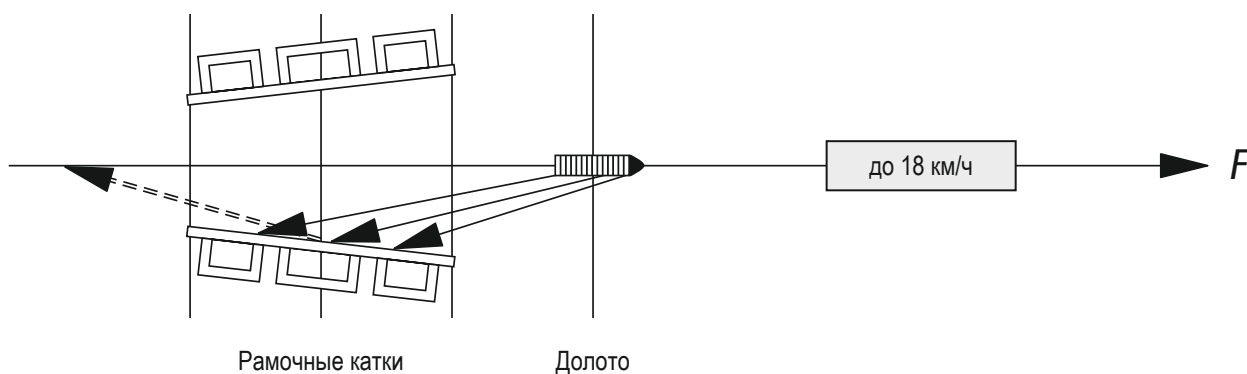

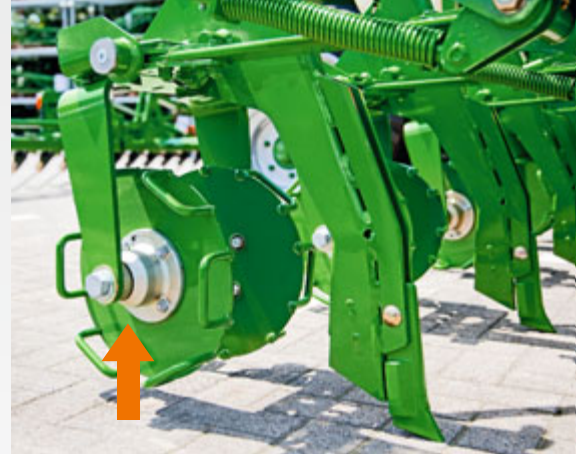
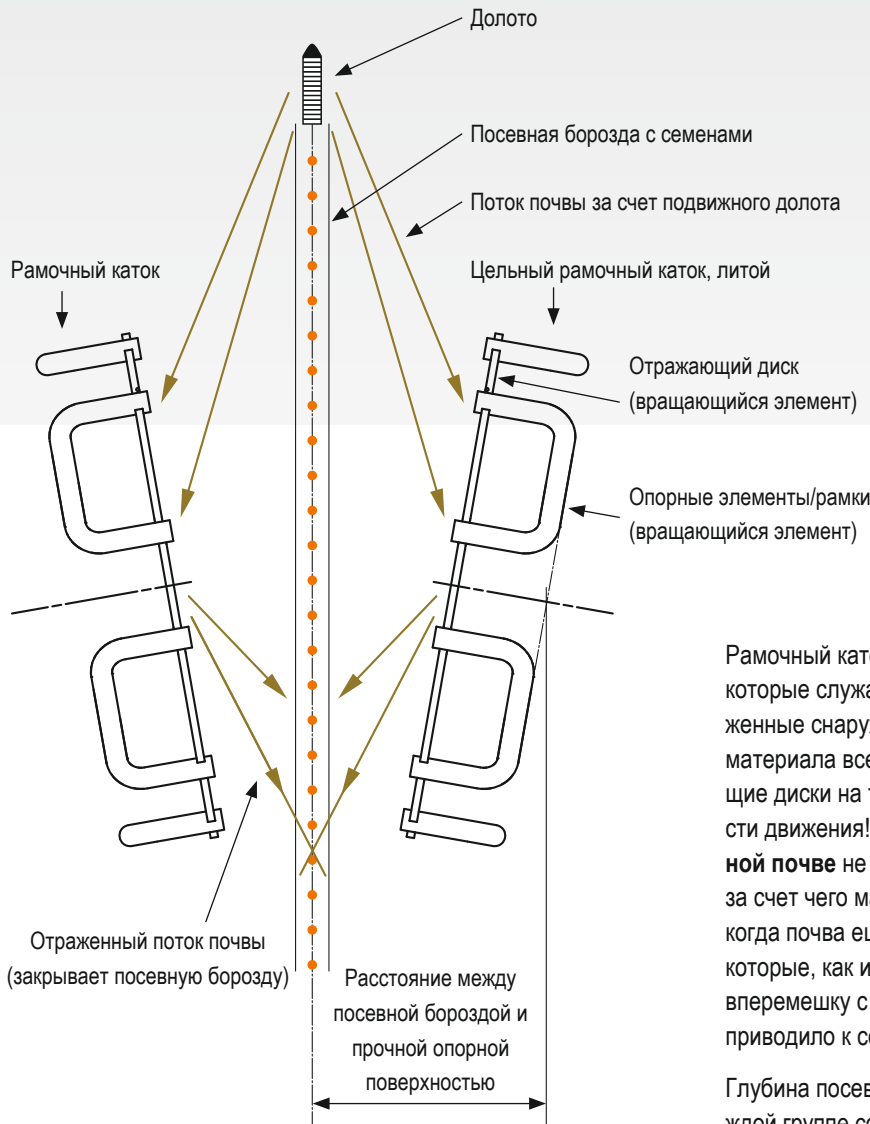

Рамочные катки оснащены долговечными и необслуживаемыми подшипниковыми узлами, которые применяются также на боронах Catros.

Рамочный каток состоит из отражающих дисков и рамок, которые служат в качестве опорных элементов. Расположенные снаружи на отражающих дисках рамки из **тонкого** материала всегда удерживают как долото, так и отражающие диски на требуемой глубине – независимо от скорости движения! Из-за особо тонкой формы даже при **влажной почве** не формируется более толстый слой почвы – за счет чего машина может быть использована уже тогда, когда почва еще очень влажная. А именно **без** чистиков, которые, как известно, могут вызвать налипание соломы вперемешку с почвой на опорные каточки, что в итоге приводило к соответствующему изнашиванию.

Глубина посева централизованно устанавливается на каждой группе сошников с помощью рукоятки – очень просто и быстро.



Рамочный каток для мульчированного и прямого посева

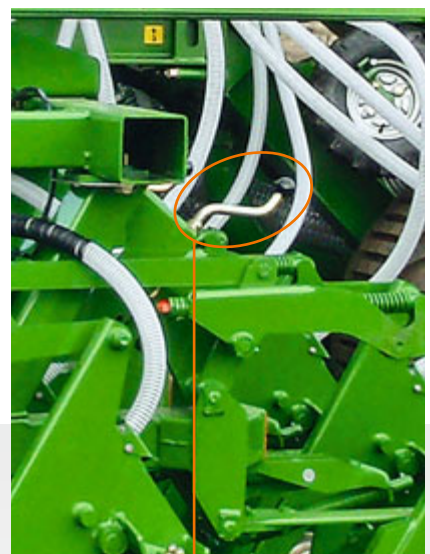

Рукоятка для простой настройки глубины посева с предохранителем от смещения



Опорный каточек для каменистых почв



Пневмоколесо, заполненное воздухом

В качестве альтернативы рамочному катку AMAZONE предлагает опорный каточек для каменистых почв с необслуживаемыми подшипниковыми узлами и системой долговечной смазки. Он, прежде всего, устойчив к забиванию камнями.

При определенных условиях эксплуатации может использоваться также прочное пневмоколесо. При очень сухих условиях оно формирует рельеф для сбора воды. При эксплуатации на влажных почвах оно убеждает своей способностью к самоочистке. Кроме того, оно устойчиво к камням и мало подвержено забиванию. Поскольку при использовании пневмоколеса можно отказаться от штригеля, оно является недорогой альтернативой рамочному катку или опорному каточку для каменистых почв.

5. Предохранительный механизм REVOMAT: При фронтальной работе долот, например, на больших камнях или затвердевшей разворотной полосе, верхняя тяга при определенном усилии молниеносно изгибается. Сошник приподнимается и сразу после этого возвращается в исходное положение. Автоматически, супер. При объезде препятствий под углом к направлению движения сошник просто отводится в сторону – так как нижняя тяга без жесткой конструкции и представляет собой одну длинную пружинящую пластину. Также автоматически, супер.
6. После прохода сошников Primera DMC остается ровное поле (без канав и валов), что наряду с равномерными всходами имеет также практические преимущества – например, плавный ход комбайна, опрыскивателя (штанги!) и распределителя удобрений. Это особенно проявляется на крайних участках поля на разворотных полосах.

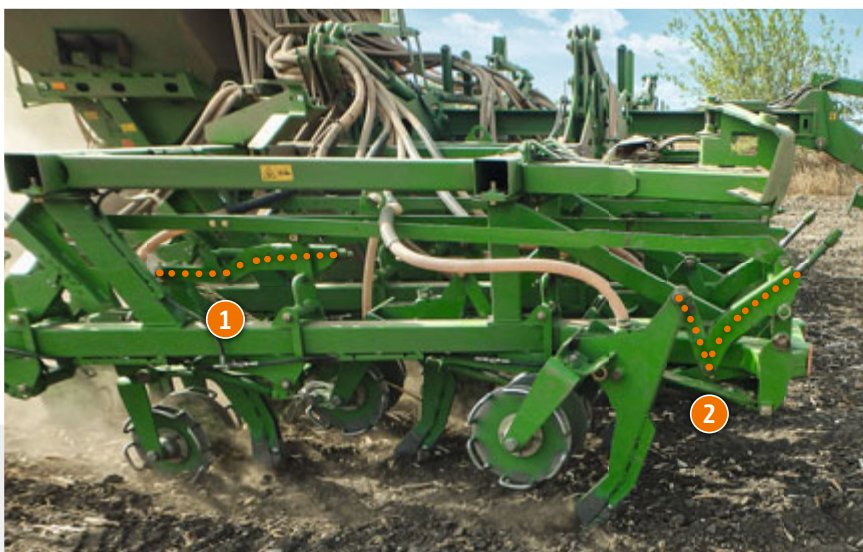

Предохранительный механизм REVOMAT:

Верхняя тяга прямая ① долотовидный сошник в рабочем положении

Верхняя тяга изогнутая ② долотовидный сошник «расцеплен» при столкновении с препятствием в почве

Штригель Ехакт и прикатывающая балка



Прикатывающая балка и штригель Ехакт на Primera DMC



Маркировка технологической колеи на Primera DMC 6000-2C

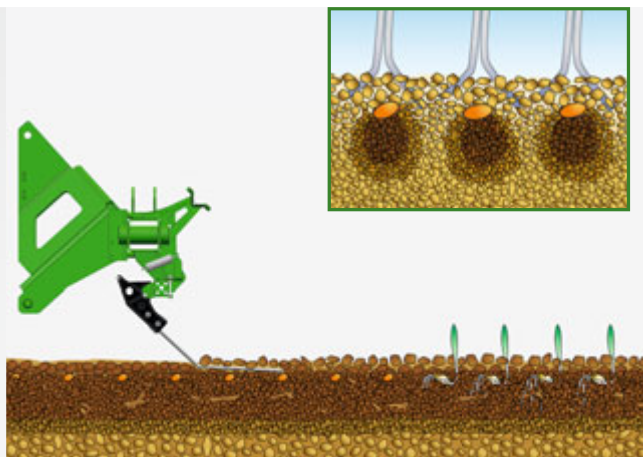

Штригель Exakt

Покрывание семян штригелем Exakt

Штригель Exakt выравнивает поверхность почвы. Он работает без засорения даже при большом количестве соломы. За счёт отдельно расположенных движущихся элементов штригеля копируется рельеф почвы и обеспечивается равномерное покрытие посевной борозды как с большим количеством соломы, так и вовсе без неё.

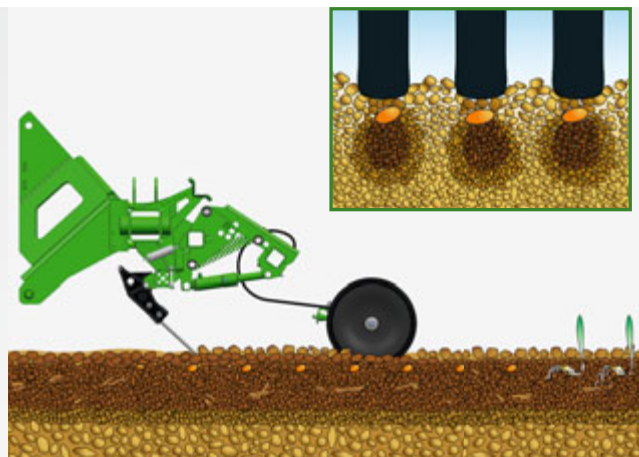

Прикатывающая балка и штригель Exakt

Дополнительное прикатывание опциональной прикатывающей балкой

Прикатывающие каточки дополнительно уплотняют почву поверх посевной борозды. Это особенно рекомендуется на умеренных, сухих почвах при посеве яровых или рапса. Прикатывающую балку AMAZONE можно централизованно заблокировать в приподнятом положении.

Прикатывающие каточки при влажной (липкой) почве

Внимание: Пользователи рекомендуют при использовании современных сеялок с прикатывающими каточками на влажной (липкой) почве отключать, снимать или в приподнятом положении (вне работы) блокировать эти каточки. Это, однако, возможно, только если прикатывающие каточки одновременно не выполняют функцию ведения по глубине. Это один из недостатков других систем.

У AMAZONE эта проблема решена идеально!

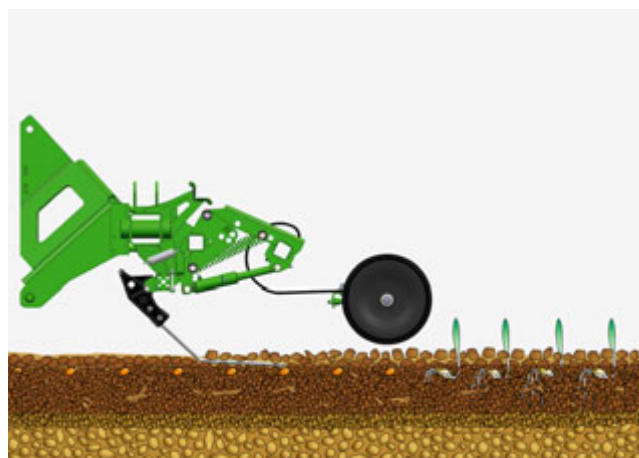

Маркеры, тормозная система, рама, дышло и фронтальная тележка



Допустимая скорость 40 км/ч для Primera DMC 3000/-С и 6000-2/-2С



Маркеры

Маркеры приводятся в движение полностью гидравлически.

Тормозная система

В зависимости от условий эксплуатации предлагается гидравлическая тормозная система или двухконтурная пневматическая тормозная система.

Primera DMC 3000/-С и 6000-2/-2С:

Допустимая скорость 40 км/ч для быстрого движения по общественным дорогам в зависимости от ограничений в той или иной стране.

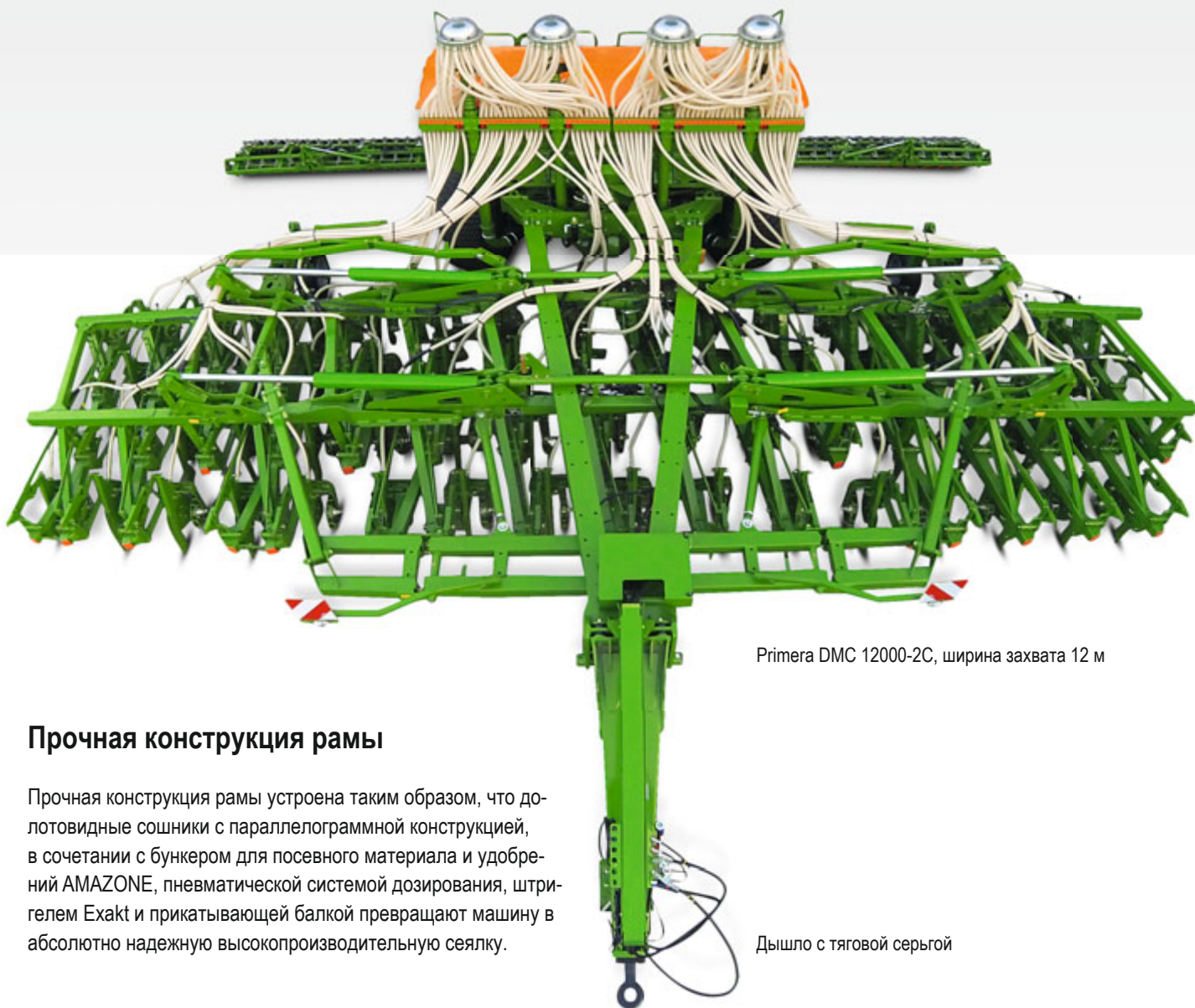

Primera DMC 12000-2C, ширина захвата 12 м

Прочная конструкция рамы

Прочная конструкция рамы устроена таким образом, что долотовидные сошники с параллелограммной конструкцией, в сочетании с бункером для посевного материала и удобрений AMAZONE, пневматической системой дозирования, штригелем Eхakt и прикатывающей балкой превращают машину в абсолютно надежную высокопроизводительную сеялку.

Дышло с тяговой серьгой

Дышла для всех видов агрегатирования

Компактное дышло позволяет совершать разворот на месте, без соприкосновения задних колес трактора с дышлом. Опционально предлагаются тяговые серьги, шаровые сцепные устройства и различные траверсы.

Фронтальная тележка

С Primera DMC в качестве дополнения может быть использована фронтальная тележка. Она снижает наполовину опорную нагрузку и размещается между трактором и сеялкой.



Бункеры для любых размеров хозяйств



Primera DMC 6000-2C с GreenDrill 501



Большое отверстие для загрузки с помощью фронтальных погрузчиков и загрузочных шнеков.

Система бункеров – 3 бункера для любых размеров

✔ Объем бункера от 4.200 л:

Primera DMC 3000/-C, 4500/-C, 6000-2/-2C и 9000-2/-2C

✔ Объем бункера от 6.000 л:

Primera DMC 9000-2C Super и 12000-2C

Возможное деление бункеров разделительной перегородкой для посевного материала и удобрений в соотношении 3:1.

✔ Объем бункера 13.000 л:

Primera DMC 9001-2C и 12001-2C

Система напорных бункеров с четырьмя секциями для одновременного использования посевного материала и удобрений, на выбор в соотношении 3:1 или 1:1. Возможно внесение двух сортов удобрений и/или посевного материала в различных количествах.

✔ Опциональные насадки

- Primera DMC 3000/-C, 4500/-C, 6000-2/-2C и 9000-2/-2C:
800 л и 1.600 л (макс. объем 5.800 л)
- Primera DMC 9000-2C Super и 12000-2C:
1.200 л и 2.400 л (макс. объем 8.400 л)

- ✔ Быстрый переход от варианта с внесением посевного материала на вариант с внесением посевного материала и удобрений, и наоборот.
- ✔ Большое решето против посторонних примесей, по которому можно ходить.
- ✔ Откидной защитный тент защищает от пыли и влажности.



Быстрое и простое заполнение из биг-бэгов

Пневматическая система дозирования

для Primera DMC 3000/-C, 4500/-C, 6000-2/-2C, 9000-2/-2C, 9000-2C Super и 12000-2C с открытым бункером

Принцип функционирования

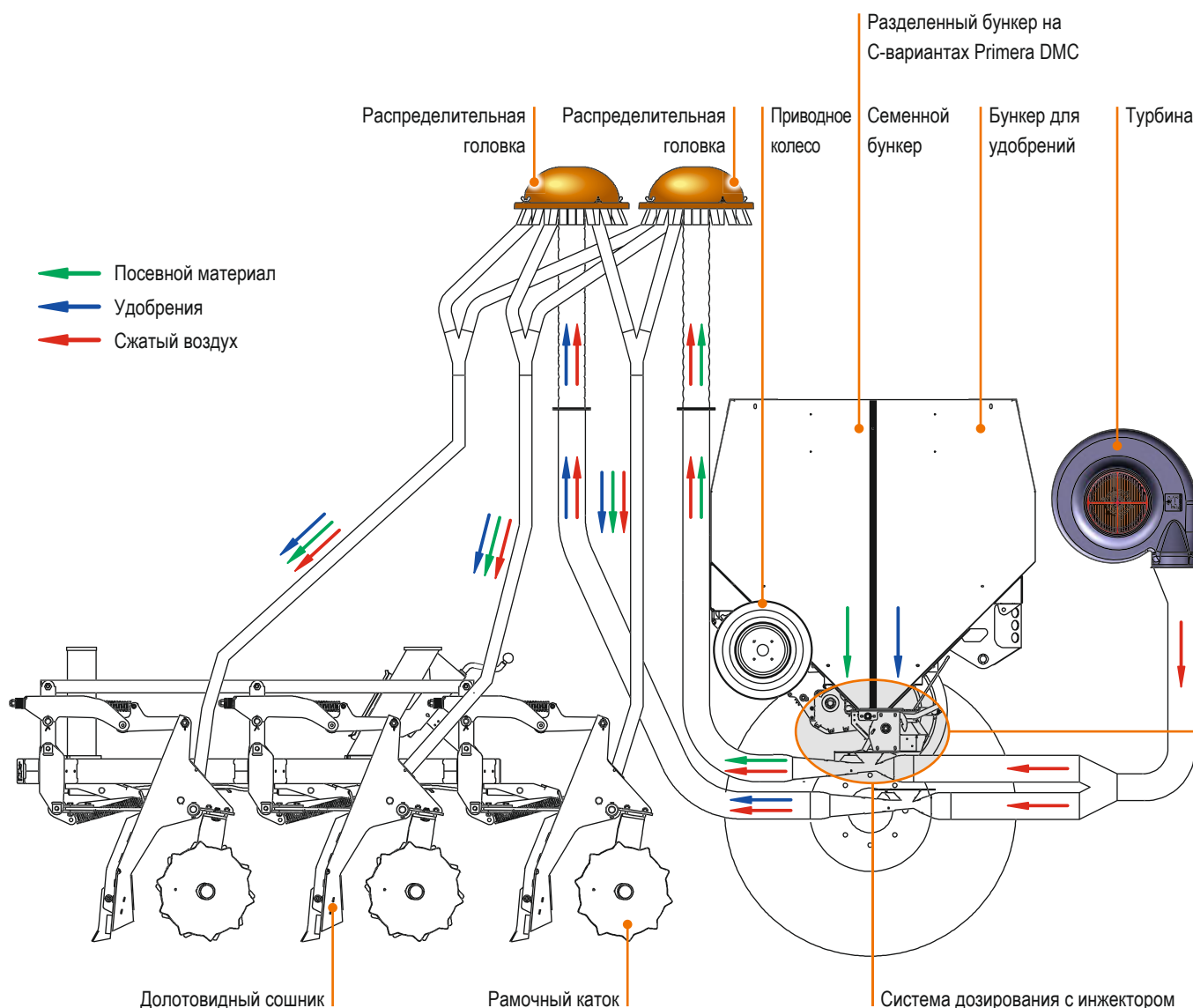

Пример:
 дозирующие катушки для
 отдельных дозирующих
 устройств:

- ✔ Дозирующие катушки для различных видов посевного материала
 - 20 куб. см: Напр., для фацелии, рапса, турнепса
 - 210 куб. см: Напр., для ячменя, люпина, ржи
 - 600 куб. см: Напр., для полбы, овса, пшеницы



Гибкая система дозирования с напорным бункером

для Primera DMC 9001-2C и 12001-2C с закрытым напорным бункером

Пример: посевной материал и два различных сорта удобрений – технология Single-Shoot

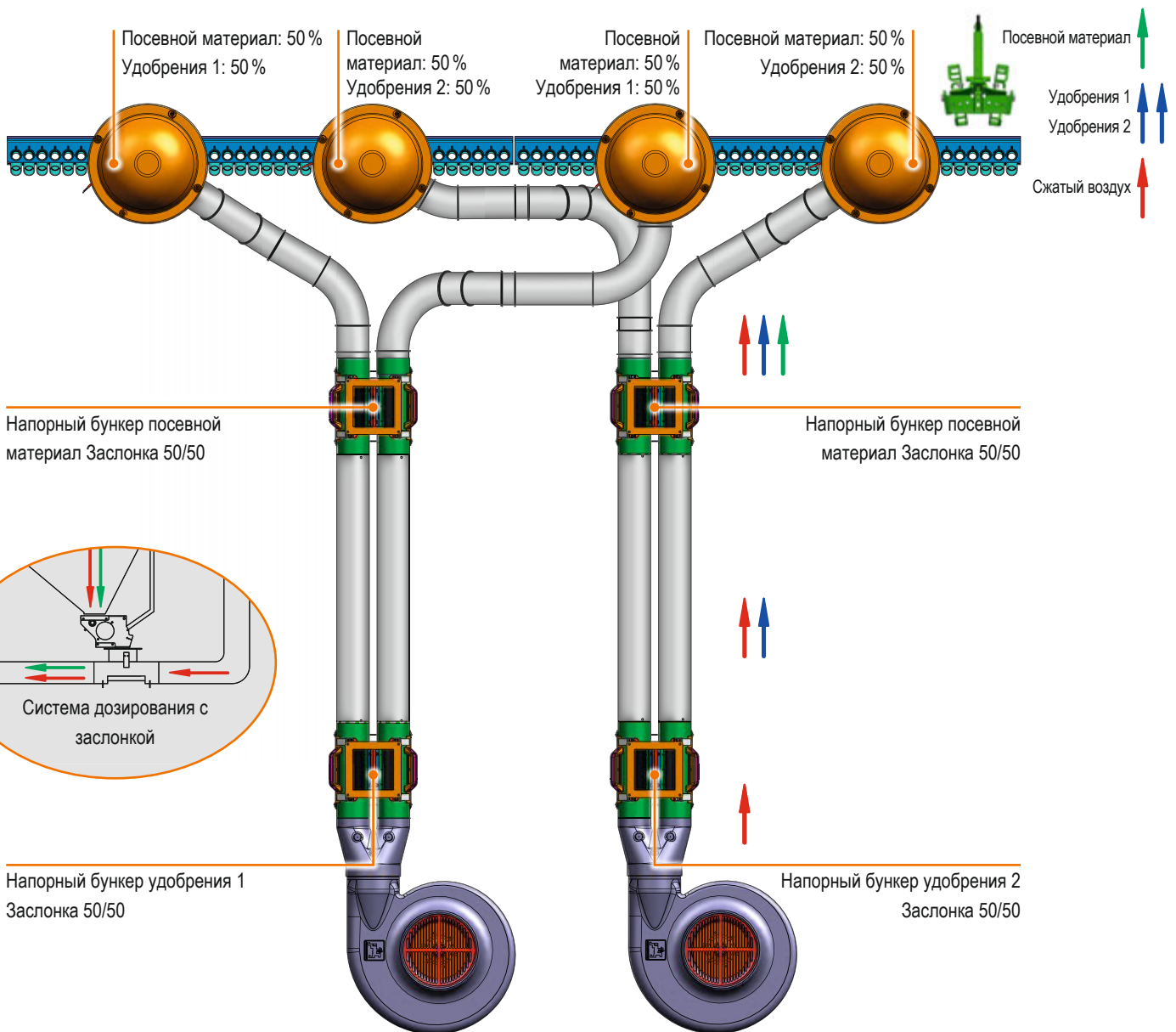

✓ **Оptionальные дозирующие катушки**

- 7,5 куб. см: Напр., для мака
- 40 куб. см: Напр., для льна, люцерны, масличной редьки, клевера
- 120 куб. см: Напр., для пшеницы, кукурузы, горчицы, подсолнечника
- 350 куб. см: Напр., для семян трав, пшеницы
- 660 куб. см: Напр., для бобовых, гороха, удобрений
- 700 куб. см: Напр., для бобовых, гороха, сои, удобрений – только для Primera DMC 6000-2C и 9000-2C с механической системой дозирования
- 880 куб. см: Для высоких норм высева



7,5 куб. см 40 куб. см 120 куб. см 350 куб. см 660 куб. см 700 куб. см 880 куб. см

Точный механический привод дозирования

для всех Primera DMC



Primera DMC 6000-2C

 Компьютер управления AmaLog⁺

Недорогой компьютер управления в сочетании с механическим приводом дозирования. Компьютер управления AmaLog⁺ – это система электронного контроля и регулировки с электрическим включением технологической колеи, электронным датчиком уровня, счетчиком гектаров и контролем промежуточного вала.

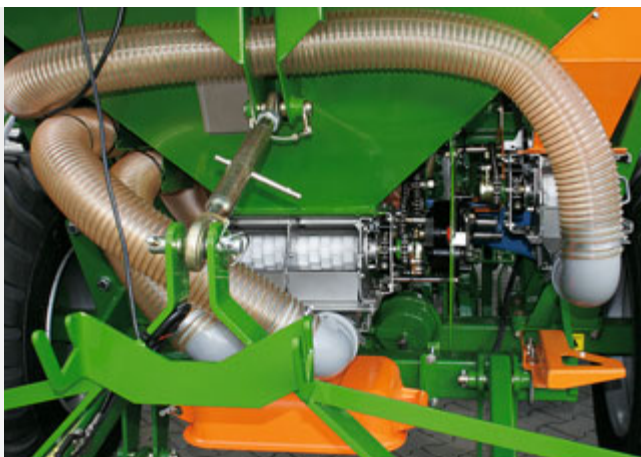

Дозирование посевного материала



Дозирование удобрений

Механическая система дозирования для всех Primera DMC

- ✔ Три различные дозирующие катушки (для больших, средних, малых норм высева) гарантируют серийно точное дозирование по объёму различных сортов посевного материала и удобрений.
- ✔ Опционально предлагаются дозирующие катушки для посева сидератов, кукурузы и подсолнечника, а также гороха и бобовых (см. стр. 31).
- ✔ Дозирующие катушки заменяются быстро и без использования инструментов.
- ✔ Надежное уплотнение дозирующих катушек с помощью шибберных заслонок.
- ✔ Простой контроль, так как дозирующие катушки расположены эргономично, с удобным доступом.
- ✔ Регулировка нормы высева осуществляется с помощью бесступенчатого редуктора Vario (необслуживаемого), зарекомендовавшего себя 150.000 раз – возможная норма высева от 2 до 400 кг/га.
- ✔ Калибровка дозирующих катушек без инструментов.
- ✔ Опустошение бункера в полном объёме за счет открывания подпружиненной защелки.
- ✔ Высев всех видов посевного материала – даже овощей – возможен без трудоемкого переоборудования.
- ✔ Все элементы конструкции просты в управлении и расположены эргономично.
- ✔ Опционально предлагается комплект переоборудования для посева кукурузы и подсолнечника с другим междурядьем (37,5 см и 75 см).
- ✔ Primera DMC 3000/-C, 4500/-C, 6000-2/-2C и 9000-2/-2C: Опциональная автономная гидравлическая система с интегрированным масляным радиатором для привода турбины.
- ✔ Primera DMC 9000-2C Super, 9001-2C, 12000-2C и 12001-2C: Только с прямым приводом турбины от гидравлики трактора.

Распределительные головки и специальное оснащение для системы контроля высева

Преимущества распределительных головок: За пределами семенного бункера. Удобный доступ к бункеру и хороший обзор для механизатора. Наблюдение за потоком посевного материала и удобрений через прозрачную крышку распределительных головок. Опционально с системой контроля высева.

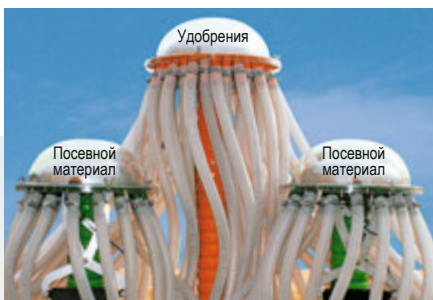

Распределительные головки

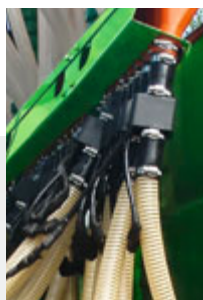

Опциональная система контроля высева

Пылеотделитель

Пылеотделитель уменьшает количество пыли в системе подачи. За счет этого при сильной запыленности функциональная безопасность режима включения технологической колеи повышается, а износ в системе подачи уменьшается.



Сервопривод дозирования и ISOBUS-регулировка

для Primera DMC 3000/-C, 4500/-C, 6000-2/-2C, 9000-2/-2C, 9001-2C и 12001-2C



Primera DMC 6000-2C

✔ Многофункциональный джойстик AmaPilot⁺

Особенно комфортным является управление с помощью многофункционального джойстика AmaPilot⁺. Всеми функциями в рабочем меню можно управлять с помощью AmaPilot⁺ или прочих многофункциональных ISOBUS-джойстиков.





AMAZONE AmaTron 4 с сенсорным дисплеем 8 дюймов



AMAZONE AmaPad 2 с сенсорным дисплеем 12,1 дюйма

AMAZONE ISOBUS-терминалы управления AmaTron 4 и AmaPad 2

С этого дня AMAZONE предлагает сеялку с долотовидными сошниками Primera DMC 3000/-C, 4500/-C, 6000-2/-2C, 9000-2/-2C, 9001-2C и 12001-2C с сервоприводом дозирования и современной ISOBUS-регулировкой.

При оснащении терминалом TwinTerminal 3.0 калибровка сеялки Primera DMC проводится в два счета, а механизм освобождается от необходимости заходить в кабину и выходить из нее. Автоматическое включение на разворотной полосе с функцией Section Control (GPS-Switch) или автоматическая адаптация нормы высева относятся к опциям, так же как и автоматическое управление маркерами, включение технологической колеи и функция маркировки точек для посева с поднятыми сошниками во влажных впадинах.

Документирование осуществляется непосредственно на машине. Рабочие данные предоставляются в формате ISO-XML для дальнейшей обработки в информационной системе менеджмента предприятий. Управление сеялкой Primera DMC от 3 м до 12 м может осуществляться через ISOBUS-терминалы AMAZONE AmaTron 4 или AmaPad 2. Однако для управления машиной могут быть использованы также ISOBUS-терминалы других производителей.



Primera DMC с сервоприводом дозирования и терминалом TwinTerminal 3.0

Обзор приводов дозирования

Привод дозирования	Механический привод  Специфический компьютер управления	Сервопривод ISOBUS-терминал управления	Сервопривод с автономным электрогенератором ISOBUS-терминал управления
Primera DMC 3000/-C 4500/-C 6000-2/-2C 9000-2/-2C	✓	✓	-
Primera DMC 9000-2C Super 12000-2C	✓	-	-
Primera DMC 9001-2C 12001-2C	✓	-	✓



- ✓ **Оptionальная система камер**
 Опциональная система камер (только в сочетании с ISOBUS-терминалами AmaTron 4 или AmaPad 2 и лицензией AmaCam - или внешним монитором) обеспечивает больше безопасности сзади в труднообозреваемых ситуациях. Монитор с высоким разрешением, антибликовым покрытием и подсветкой может передавать изображения сразу с двух камер.

ISOBUS –

Управление машиной в век цифровизации

MEMBER OF



Один язык, много преимуществ!

Каждая ISOBUS-машина от AMAZONE представляет собой современнейшую технику с почти неограниченными возможностями. При этом не играет никакой роли, будете ли Вы использовать терминал управления от AMAZONE или имеющийся ISOBUS-терминал на Вашем тракторе. ISOBUS обозначает действующий по всему миру стандарт коммуникации между терминалами управления, тракторами и навесными орудиями, с одной стороны, и системами управления агропредприятием Farm Management Information System – с другой.

Управление с различными ISOBUS-терминалами

Это означает, что Вы можете управлять всеми Вашими ISOBUS-орудиями с помощью одного терминала. Вы только соединяете машину с соответствующим ISOBUS-терминалом, и требуемая панель управления появляется на мониторе в кабине Вашего трактора.

Преимущества ISOBUS:

- ✔ Общемировая стандартизация обеспечивает единые интерфейсы и форматы данных, так что устанавливается совместимость со сторонними производителями
- ✔ Спецификация «Plug and Play» между машиной, трактором и прочими ISOBUS-орудиями



AMAZONE – больше, чем просто ISOBUS

Лучше контроль, выше урожайность! Precision Farming 4.0

Наша компетенция в области электроники

Для повышения комфорта управления машины и терминалы управления от AMAZONE предлагают объём функций сверх стандарта ISOBUS.

Преимущества «больше, чем» ISOBUS:

- ✔ Более высокая совместимость и функциональная безопасность Ваших ISOBUS-орудий.
- ✔ Без дополнительных модулей на машине. Все ISOBUS-машины AMAZONE уже серийно оснащены необходимыми ISOBUS-функциями.
- ✔ Ориентированное на практику программное обеспечение машины и логическая структура меню.
- ✔ Вид MiniView на всех терминалах AMAZONE и прочих ISOBUS-терминалах. Например, Вы видите данные машины в формате GPS.
- ✔ Возможность управления машиной с помощью решения терминал-трактор или решения с 2 терминалами.
- ✔ Гибкое представление режима поля и машины между трактором и терминалом управления.
- ✔ Единая концепция управления. Свободно конфигурируемая индикация и индивидуальные панели управления для каждого механизатора.
- ✔ Свободно конфигурируемые процессы, как например, процесс складывания штанги опрыскивателя AMAZONE.
- ✔ Интегрированная функция регистрации данных Task Controller.



**More than
ISOBUS**

Автоматическое посекционное включение GPS-Switch

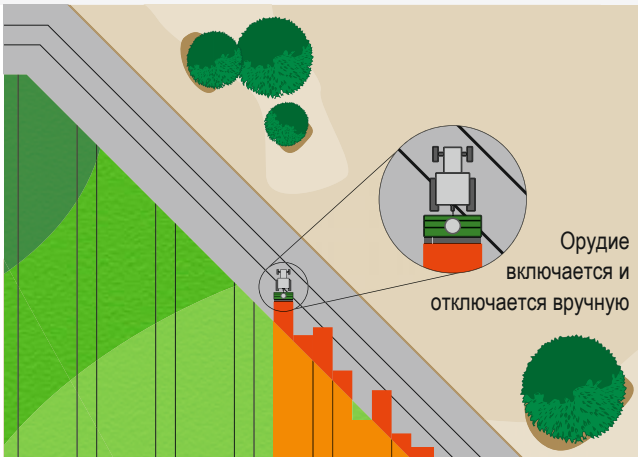

Расхождения в минимальной и максимальной глубине заделки при ручном включении без GPS-Switch

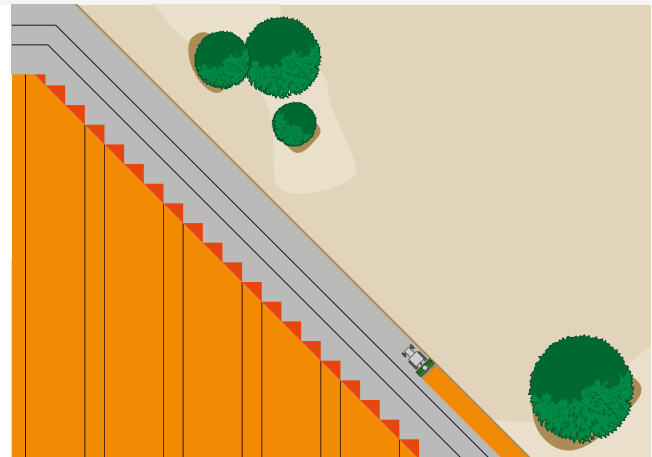

Автоматическое включение и отключение сервопривода дозирования в зависимости от положения машины с GPS-Switch

GPS-Switch для всех ISOBUS-машин

С автоматическим посекционным включением GPS-Switch AMAZONE предлагает систему, базирующуюся на спутниковой системе навигации GPS, позволяющую полностью автоматическое включение секций для всех терминалов управления AMAZONE и ISOBUS-распределителей, -опрыскивателей и -сеялок.

GPS-Switch basic

- ✔ Автоматическое посекционное включение до 16 секций
- ✔ Закладка виртуальной разворотной полосы
- ✔ Автоматическое предварительное отклонение штанги вниз на опрыскивателях AMAZONE*
- ✔ Серийно для AmaPad 2
- ✔ Опционально для AmaTron 4

GPS-Switch pro (как модификация GPS-Switch basic)

- ✔ Автоматическое посекционное включение до 128 секций, в частности для опрыскивателей с пофорсуночным включением
- ✔ Маркировка препятствий (например, пробоина, опора ЛЭП)
- ✔ Auto-Zoom для приближения к разворотной полосе
- ✔ Серийно для AmaPad 2
- ✔ Опционально для AmaTron 4

Автоматическое включение и выключение Primera DMC

Если на терминале есть функция Section Control, как например, посекционное включение GPS-Switch от AMAZONE, то включение и выключение секций может происходить автоматически и в зависимости от GPS-положения. Если поле заложено, то механизатор может в автоматическом режиме полностью сконцентрироваться на управлении трактором, поскольку включение и выключение секций на клиньях и на разворотной полосе происходит автоматически.

Преимущества автоматического включения:

- ✔ Облегчение работы механизатора
- ✔ Повышение точности в ночное время или при высоких скоростях
- ✔ Меньше перекрытий и просеков
- ✔ Экономия производственных средств
- ✔ Меньше повреждений посевов и вреда для окружающей среды

❗ «С функцией Section Control ISOBUS-компьютер существенно облегчает работу механизатора».

(«dlz agrarmagazin» – «Тест-драйв Распределитель удобрений ZA-TS» · 02/2017)



С односторонним включением

Сеялка отключается автоматически и прецизионно

- Виртуальный разворот
- Поле, возможны аппликационные карты для различных норм высева
- Обработанная площадь

Автоматическое одностороннее включение с GPS-Switch – для Primera DMC 9001-2C и 12001-2C

Точная укладка посевного материала!

Для минимизации часто встречающихся на практике расхождений в минимальной и максимальной глубине заделки на критических участках важное значение приобретает точность сева. Помощь в точной укладке посевного материала окажет

одностороннее включение, за счет которого можно сократить вдвое ширину захвата, так что в особенности на клиньях и на разворотной полосе можно достичь значительной экономии. Обе стороны соответствуют включаемой секции.

Оптимизация времени включения – GPS-Switch с AutoPoint

- ✓ Автоматическое определение времени подачи различных видов посевного материала от дозирующего устройства до высевающего сошника
- ✓ Минимизация просевов и перекрытий для необходимой гигиены поля
- ✓ Минимизация уровня заболеваемости
 - ▷ Меньше мероприятий по защите растений и одновременное снижение издержек



2,7 с



3,3 с



Дозирующее устройство

Датчик AutoPoint

Облегчение рабочих будней –

Используйте свои возможности!

GPS-Maps&Doc

Все ISOBUS-терминалы AMAZONE серийно могут через Task Controller регистрировать и сохранять как данные машин, так и данные местности. Также возможна дифференцированная работа путем обработки аппликационных карт в формате shape и ISO-XML.

- ✔ Простое создание, загрузка и обработка заданий
- ✔ Сразу приступить к работе и позже принять решение о необходимости сохранения данных
- ✔ Импорт и экспорт заданий в формате ISO-XML
- ✔ Сбор заданий через PDF-экспорт
- ✔ Интуитивная система для обработки аппликационных карт в формате shape и ISO-XML
- ✔ Автоматическая дифференцированная регулировка нормы внесения
- ✔ Индикация неактивных границ поля и автоматическое распознавание поля при проезде площадей
- ✔ Оптимальный менеджмент посевов за счет соответствующей потребностям обработки
- ✔ Серийно для AmaTron 4 и AmaPad 2

GPS-Track

Система параллельного вождения GPS-Track призвана существенно облегчить ориентировку на поле, прежде всего, на кормовых угодьях или участках без технологической колеи.

- ✔ С виртуальной световой консолью в строке состояния
- ✔ Автоматическое включение технологической колеи через GPS для сеялок
- ✔ Различные режимы колеи, такие как линия А-В или движение по контуру
- ✔ Серийно для AmaPad 2
- ✔ Опционально для AmaTron 4

AmaCam

Лицензия ПО для отображения одного изображения с камеры на AmaTron 4 и двух изображений с камеры на AmaPad 2.

- ✔ Автоматическое отображение изображения с камеры на AmaTron 4 при движении задним ходом

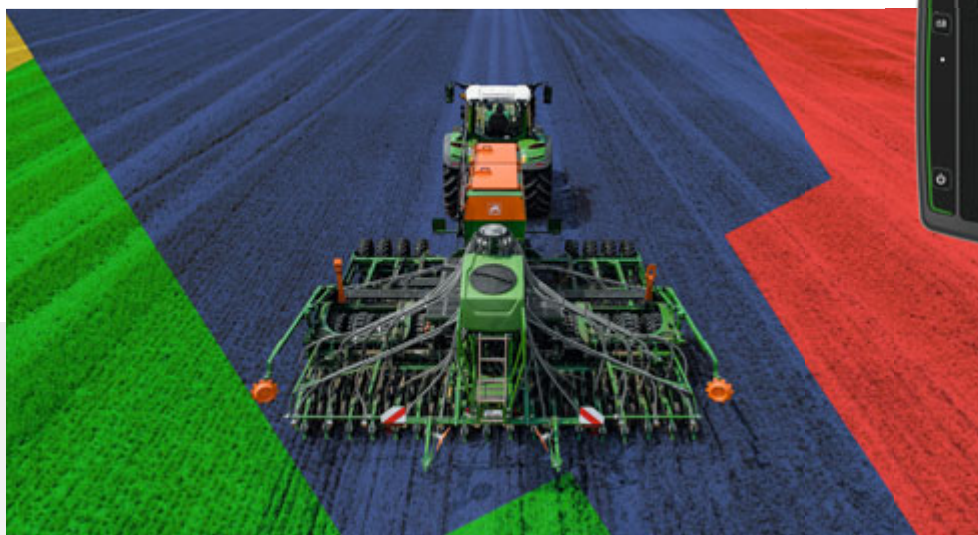

AmaTron 4

Manager 4 all



Простое и комфортное управление, так же интуитивно, как с планшетом

Почему бы не управлять терминалом так же интуитивно, как планшетом или смартфоном? AMAZONE разработала для этой цели удобное в эксплуатации программное обеспечение AmaTron 4 и предлагает, тем самым, ощутимо более плавный процесс работы, особенно при проведении менеджмента заданий. AmaTron 4, с 8-дюймовым мультисенсорным цветным дисплеем отвечает высочайшим требованиям и предлагает Вам максимальное удобство в пользовании. Проскальзыванием пальца или через карусель приложений можно быстро перейти от одной операции к другой и пройтись по четко структурированному меню управления. Практичный вид MiniView, свободно конфигурируемая строка состояния, а также виртуальная световая консоль делают применение AmaTron 4 особенно наглядным и комфортным.

- ✔ Управление машиной (UT, универсальный терминал) в дневном/ночном режиме

Преимущества AmaTron 4:

- ✔ Автоматический полноэкранный режим в неактивном состоянии
- ✔ Автоматическое высвечивание сенсорных кнопок с помощью датчика приближения
- ✔ Практичная концепция MiniView
- ✔ Управление через сенсорный дисплей или клавиши
- ✔ Интуитивный и удобный в пользовании
- ✔ Документирование данных, касающихся поля
- ✔ Ориентированная на практику и интеллектуальная структура меню
- ✔ Практичное меню быстрого старта с импортом/экспортом данных задания, окнами для справочной информации, дневным/ночным режимом и назначением AUX-N
- ✔ 1 разъём для камеры с автоматическим распознаванием движения задним ходом
- ✔ Бесплатный пробный период для всех платных лицензий
- ✔ AmaTron Connect – для опционального вступления в эпоху цифровых технологий

Серийно с:

GPS-Maps&Doc



AmaTron Connect

На связи со всем миром

Коммуникация в режиме реального времени

С AmaTron Connect AMAZONE предлагает цифровой интерфейс для смартфона или планшета. Возможности подключения мобильных устройств и ISOBUS-терминала AmaTron 4 осуществляется очень просто через WLAN-соединение.

Приложение AmaTron Twin – Наглядное дооснащение дисплея

Приложение AmaTron Twin предлагает механизатору больше комфорта во время работы, где GPS-функциями в режиме отображения поля можно дополнительно управлять через мобильное устройство (например, планшет) параллельно с управлением машиной на AmaTron 4.

Бесплатно скачать приложение и протестировать DEMO-вариант.



- ✔ Больше обзора с дооснащением дисплея AmaTron Twin

Преимущества дооснащения дисплея AmaTron Twin:

- ✔ Использование имеющегося в наличии мобильного устройства
- ✔ Больше наглядности – все процессы в поле зрения
- ✔ Комфортное управление GPS-функциями в режиме отображения поля, параллельно, через мобильное устройство
- ✔ Наглядное и достоверное изображение эксплуатируемой машины и ее секций



Вид карт с AmaTron Twin – Наглядное изображение эксплуатируемой машины и ее секций, а также кнопки на правой стороне дисплея планшета

agrirouter –



Независимая платформа для обмена данными для сельского хозяйства



✓ Видео для просмотра

Безопасный обмен данными

С приложением agrirouter, независимо от производителей, AMAZONE открывает свои возможности для универсального обмена данными. С помощью agrirouter можно легко и безопасно обмениваться данными между машинами AMAZONE, аграрными приложениями, производителями и компаниями.

Преимущества agrirouter:

- ✓ Несложное и удобное пользование
- ✓ Комфортная и быстрая передача
- ✓ Полный контроль Ваших данных
- ✓ Данные транспортируются, не сохраняются
- ✓ Использование независимо от производителя

App myAmaRouter – Комфортно и просто

Приложение myAmaRouter позволяет осуществлять обмен данными между ISOBUS-терминалом AmaTron 4 и независимой платформой для обмена данными agrirouter. Если при работе с машиной AMAZONE нужно использовать данные заданий (например, аппликационные карты), то можно комфортно осуществить передачу данных из agrirouter на AmaTron 4 через приложение myAmaRouter и по завершении вновь передать обратно.

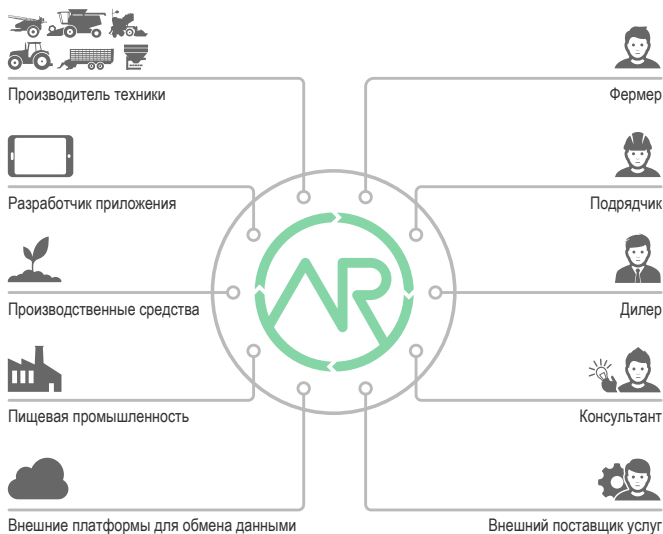

- ✓ Независимое от производителя приложение agrirouter позволяет безопасный и несложный обмен данными

Несложная передача данных. Прозрачно и безопасно!



Primera DMC 3000

AmaPad 2

Особый комфортный способ управления сельхозмашиной

Новые масштабы управления и контроля

AmaPad 2 от AMAZONE представляет собой особенный высококачественный терминал управления. Мультисенсорный цветной дисплей размером 12,1 дюйма особенно комфортный и отвечает высочайшим требованиям Precision Farming. Управление AmaPad 2 осуществляется исключительно через сенсор.

Практичная концепция «Mini-View» предлагает возможность отображения процессов, которыми механизатор в данный момент не управляет, но желает контролировать. При необходимости их можно увеличить «движением пальца». Возможность размещения необходимых пользователю приложений представляет сбалансированную эргономику управления.



Две камеры позволяют постоянно проводить контроль окружающей территории во время работы на поле или при движении по дороге

AmaPilot⁺ – Всё из одних рук!

Благодаря функциональности AUX-N Вы можете управлять многими функциями машины в рабочем меню с джойстиком AmaPilot⁺ или прочими многофункциональными ISOBUS-джойстиками.



Быстрый обзор важнейшей информации – в полноэкранном режиме или в режиме MiniView

Преимущества AmaPad 2:

- ✔ Высококачественный ISOBUS-терминал управления с большим сенсорным дисплеем
- ✔ Усовершенствованная концепция MiniView позволяет параллельно отображать макс. четыре меню
- ✔ Кнопка быстрого старта и интегрированная световая консоль
- ✔ 2 разъёма для камеры
- ✔ Дневной/ночной режим

Серийно с:



GPS-Maps&Doc
GPS-Switch basic
GPS-Switch pro
GPS-Track



Ваши преимущества с AmaPilot⁺:

- ✔ Почти все функции под рукой на 3 уровнях
- ✔ Регулируемый размер рукоятки
- ✔ Свободное и индивидуальное программирование клавиш



ISOBUS-терминалы обзорно	AmaTron 4 	AmaPad 2 
Дисплей	8-дюймовый мультисенсорный цветной дисплей	12,1-дюймовый мультисенсорный цветной дисплей
Управление	Сенсорное или 12 клавиш	Сенсорное
Интерфейсы	Серийный интерфейс для GPS 2x USB-порта	
Разъём для сенсора, например, азотный сенсор	через адаптер SCU-L	через адаптер SCU-L или PeerControl
Менеджмент заданий и обработка аппликационных карт (формат ISO-XML и shape)	GPS-Maps&Doc	
Автоматическое посекционное включение (Section Control**)	GPS-Switch basic * до 16 секций или GPS-Switch pro * до 128 секций	GPS-Switch basic + pro до 128 секций
Система параллельного вождения	GPS-Track * с виртуальной световой консолью	GPS-Track с виртуальной световой консолью
Автоматическое ведение по колее	–	GPS-Track Auto * для самоходного опрыскивателя Pantera
Разъём для камеры / Лицензия *	1 x разъём для камеры / AmaCam* с автоматическим распознаванием движения задним ходом	2 x разъёма для камеры / AmaCam*

* = опционально / ** = учитывать макс. секции машины

Загрузочный шнек

Быстрое и комфортное заполнение





Primera DMC 9001-2C с загрузочным шнеком



Для заполнения бункера Primera DMC посевным материалом и удобрениями AMAZONE предлагает загрузочный шнек с гидравлическим приводом. Тем самым, время на заполнение сокращается на 15 минут, а производительность машины соответственно растёт.

Разделённый на две части шнек расположен на задней части машины. Для работы и транспортировки шнек и приёмную воронку можно быстро и просто приподнять. Благодаря поворотному раструбу в верхней части шнека Вы можете оптимально распределить посевной материал по всей ширине бункера.

При загрузочной высоте воронки 70 см подача посевного материала может производиться с любого самосвального прицепа или грузовика. Прицеп должен быть оснащён заслонкой или выпускным отверстием для оптимального дозирования. Опционально AMAZONE предлагает также выпускные отверстия для автоприцепов.

Привод и управление загрузочным шнеком осуществляется за счёт гидросистемы трактора. Трактор должен иметь гидравлическую мощность не менее 50 л/мин, а также свободный обратный слив.



Технические характеристики загрузочного шнека

	Primera DMC 3000/3000-C 4500/4500-C 6000-2/6000-2C 9000-2/9000-2C 9000-2C Super 12000-2C	Primera DMC 9001-2C 12001-2C
Длина (мм)	5 100	6 400
Загрузочная высота шнека (мм)	700	700
Размер воронки (мм)	Д x Ш x В: 800 x 1.000 x 500	Д x Ш x В: 800 x 1.000 x 500
Загрузочная высота у бункера сеялки (мм)	макс. 3000	макс. 3000
Масса (кг)	450	450
Производительность (т/ч)	30	50

GreenDrill 501

Универсальная насадная сеялка с объёмом бункера 500 л для Primera DMC 3000/-C и 6000-2/-2C



Секция с распределяющими тарелками

GreenDrill 501 на Primera DMC 6000-2C, подходит для подсевных и промежуточных культур или средств против улиток



Primera DMC 6000-2C с GreenDrill 501

Комфортная, гибкая и точная

Насадная сеялка GreenDrill является идеальным решением для посева промежуточных культур и обработки почвы всего за один проход. Объем семенного бункера GreenDrill с удобным доступом по ступенькам составляет 500 л. Распределение посевного материала по всей поверхности осуществляется посредством секции с распределяющими тарелками перед штригелем.

Преимущества GreenDrill:

- ✔ Посев промежуточных и мелкосеменных культур одновременно с обработкой стерни или обработкой почвы
- ✔ Дозирующие катушки предлагаются для различной нормы высева и разных видов посевного материала
- ✔ Заделка на большой площади с помощью секции с распределяющими тарелками перед штригелем
- ✔ Удобный доступ по ступенькам
- ✔ ISOBUS-управление машиной



- ✔ Полностью интегрированное управление GreenDrill 501 через ISOBUS-терминал AmaTron 4 или любой другой ISOBUS-терминал

Управление машиной через ISOBUS

Управление GreenDrill может осуществляться различными способами, в зависимости от того, с какой машиной она комбинируется. Если GreenDrill 501 устанавливается, например, на Primera DMC с ISOBUS-электроникой, то как «ISOBUS-участник» она полностью интегрируется в электронику Primera DMC. Так, GreenDrill отображается на терминале как второй или третий семенной бункер и дозирующее устройство.

Точное электрическое дозирование

Дозирование посевного материала осуществляется через дозирующее устройство с сервоприводом под семенным бункером. Сервопривод позволяет проводить простую настройку нормы высева через ISOBUS-терминал в кабине трактора. Альтернативно можно автоматически регулировать дозирование с помощью аппликационных карт. Кроме того, возможны калибровка нажатием кнопки и преддозирование в угловых участках поля.



Простая замена дозирующих катушек для различной нормы высева и разных видов посевного материала

Прицеп для жидких удобрений FDC 6000



Точное и безопасное внесение жидких удобрений одновременно с посевом



FDC 6000 с сеялкой Primera DMC 12000-2C

AMAZONE специально для засушливых регионов разработала прицеп для внесения жидких удобрений FDC, который можно использовать в комбинации с сеялкой Primera DMC, сеялкой Condor, сеялкой Citan или сеялкой точного высева EDX. Прицеп устанавливается между трактором и прицепной сеялкой. С помощью мембранно-поршневого насоса жидкие удобрения подаются к высевающим сошникам, которые вносят их в почву. Такая комбинация применяется для проведения посева и стартового внесения жидких удобрений за один проход. Внесение жидких удобрений непосредственно при посеве стимулирует рост растений и позволяет сократить

число проходов. Распределение гранулированных удобрений достигает предела своих возможностей, что особенно актуально для засушливых регионов. Жидкие удобрения могут быть полностью использованы молодыми растениями к началу вегетационного периода.

С комбинацией из FDC и сеялки с собственным бункером для гранулированных удобрений можно также параллельно применять жидкие и гранулированные минеральные удобрения. Так, в зависимости от условий растения могут быть оптимально обеспечены питательными веществами.



FDC 6000 с сеялкой точного высева EDX 9000-TC



- ✔ FDC 6000 с объемом бака 6.000 л и двумя баками для чистой воды по 300 л – Высокая маневренность на разворотной полосе для движения «след в след»

Шасси и дышло

За счет двух больших шин 800/45/26,5, имеющих большую опорную поверхность, масса прицепа распределяется оптимально, что способствует бережному обращению с почвой. Агрегатирование прицепного бака для удобрений с трактором осуществляется при необходимости через нижние тяги с креплениями категории 3, 4 или K700, через тяговую серьгу или шаровое соединение. Для оптимального распределения массы и улучшения тягово-сцепных свойств трактора на дышло серийно устанавливаются дополнительные грузы в качестве балласта. Для присоединения и отсоединения сеялки и горизонтальной установки машины дышло серийно оснащено гидроцилиндром. На дышле находится серийное крепление для шлангов, так что при демонтаже прицепа гидравлические шланги и электрические кабели могут быть там аккуратно размещены.

На задней стороне прицепа FDC располагается крепление нижней тяги для быстрого присоединения прицепной сеялки.

Вся комбинация из прицепа FDC и сеялки, несмотря на свою длину, отличается высокой маневренностью на разворотной полосе и преодолевает ее «след в след».



FDC 6000

Дополнительная тяговая потребность 50 л.с.

Большой бак для жидких удобрений для высокой производительности

Прицеп FDC состоит из двух баков для жидких удобрений с объемом 3.000 л каждый, соответственно, общий объем составляет 6.000 л. При норме внесения 60 л/га одной загрузки бака достаточно на 100 га и хватает на одну дневную смену в крупных предприятиях. Оба бака для жидких удобрений имеют серийный указатель уровня заполнения, так что механизатор всегда может контролировать содержимое бака. Наряду с баками для удобрений, прицеп для жидких удобрений FDC оснащен двумя баками для чистой воды объемом 300 л для полной промежуточной очистки прицепа, включая насос и шланги. Через рабочую платформу осуществляется безопасный доступ к бакам, имеющим большое загрузочное отверстие.

Прицеп для жидких удобрений FDC можно комбинировать со следующими сеялками:

- ➔ Сеялка точного высева EDX 9000-TC
 
- ➔ Сеялка прямого посева Primera DMC
 
- ➔ Сеялка Citan
 
- ➔ Сеялка для прямого посева Condor 12001-C/15001-C
 



Аккуратное размещение шлангов для удобрений к долотовидному сошнику сеялки Primera DMC



Комфортная панель управления на FDC 6000 для надежной работы

Точное дозирование и простое управление

Прицеп для жидких удобрений FDC оснащен насосом, который в зависимости от скорости движения обеспечивает очень точное дозирование удобрений от 40 до 300 л/га. Точная регулировка проводится через компьютер управления AmaSpray⁺. Реализуется рабочая скорость до 20 км/ч. Заполнение прицепа для жидких удобрений осуществляется через автономный насос с приводом от бензогенератора, производительностью 500 л/мин.

Жидкие удобрения закачиваются через шланги и подаются к сошникам сеялки. Шланги для жидких удобрений эргономично расположены и защищены от камней и повреждений защитным кожухом. Жидкие удобрения подаются к высевальным

сошникам через специальное отверстие. Для предотвращения подтекания на разворотной полосе каждое отверстие оборудовано специальной мембраной. Кроме того, на каждом отверстии в зависимости от нормы внесения предусмотрен дозирующий диск соответствующего размера.

Управление циркуляцией жидких удобрений осуществляется очень просто, на левой стороне машины, через панель управления, хорошо известную по технике для защиты растений AMAZONE. Высокую эксплуатационную безопасность обеспечивают фильтры грубой и тонкой очистки, которые отделяют посторонние вещества от жидких удобрений.



Технические характеристики

	FDC 6000
Транспортная ширина (мм)	3.270 (с шинами 800/45 26.5) 3.000 (с шинами 700/50 26.5)
Транспортная высота (мм)	2 990
Транспортная длина (мм)	6 150
Объем бака (л)	6 000
Объем бака (л) для чистой воды	600
Дополнительная тяговая потребность (кВт/л.с.)	37/50



FDC 6000 с сеялкой Primera DMC 9001-2C в транспортном положении

Области применения

Прицеп для жидких удобрений FDC можно использовать, прежде всего, в засушливых сельскохозяйственных регионах. При стартовом внесении жидких удобрений из почвы удаляется не так много остаточной влаги, поскольку не требуется предварительного растворения удобрений для того, чтобы быть доступными для растений.

Быстрая доступность и лучшая усвояемость также говорят в пользу жидких удобрений даже при низких температурах. Внесение жидких удобрений при посеве усиливает рост растений и обеспечивает формирование плотных посевов. Это подавляет развитие сорняков и снижает тем самым расход средств защиты растений. Быстрое развитие растений также оказывает позитивное влияние на урожайность.

Результаты эксплуатации в России в 2018 году

При посеве рапса, пивоваренного ячменя, гороха и сои мы использовали жидкие удобрения – КАС. Сеялка Primera DMC 9000 работала в комбинации с прицепом для жидких удобрений FDC 6000. Норма внесения составляла при этом 60 л/га, что позволило обрабатывать 100 га площади за одну заправку. Мощность трактора составляла 320 л.с. Скорость движения варьировала от 13 до 15 км/ч.

Развитие растений с применением жидких удобрений КАС значительно лучше, чем без КАС. Выраженный зеленый цвет растений является свидетельством хорошего обеспечения питательными веществами. Внесение КАС способствует также значительно более прогрессивному росту растений.



С внесением КАС



Без внесения КАС

Слева с внесением КАС, справа без КАС

Воплощение в жизнь хорошей идеи

Мульчированный и прямой посев

Постоянно снижающаяся прибыль побуждает многих аграриев серьезно задуматься о затратах, в том числе о технологии обработки почвы и посева в земледелии. Выгодные производственные технологии вынуждают искать новые пути в отношении эффективного использования имеющихся мощностей. Зачастую необходимую для Вашего предприятия прибыль возможно сохранить или повысить только за счёт рационализаторских мероприятий.

В современной земледелии нельзя забывать о мульчированном и прямом посевах как о выгодной технологии возделывания.

Готовность внедрять мульчированный или прямой посев зависит в основном от следующих факторов:

- ✔ Характер почвы
- ✔ Севооборот
- ✔ Управление
- ✔ Экономическо-политическая ситуация в сельском хозяйстве

Минимум треть всех пахотных площадей в Европе пригодна для прямого посева. В благоприятных земледельческих регионах с традиционным севооборотом в большинстве случаев можно было бы применять мульчированный или прямой посев.





- ⊕ Координатор проекта:
Почетный профессор (Самарской ГСХА), член Р А Н,
доктор Хайнц Драйер

Исследования в России

Уже долгие годы компания AMAZONEN-WERKE проводит в России исследования и разработки непосредственно «на месте». В особенности в сотрудничестве с Самарской государственной сельскохозяйственной академией и некоторыми крупными предприятиями этого региона были проведены многочисленные опыты по технологическим возможностям, проверены и проанализированы производительность и устойчивость машин и деталей. Результаты этих испытаний были учтены при проектировании новых Primera DMC и внесли существенный вклад в повышение их производительности и эксплуатационной надёжности. Машины AMAZONE для крупных сельскохозяйственных предприятий проходят испытания и получают соответствующую оценку на крупных предприятиях.

Хайнц Драйер

Почетный профессор Самарской государственной сельскохозяйственной академии

Член Международной академии сельскохозяйственного образования, Москва

Дипломированный инженер технического института, Мюнхен (1956)

Доктор сельскохозяйственных наук университета им. Юстуса Либига, Гиссен

Дипломированный инженер технического университета, Мюнхен (1985)

Почетный доктор университета г. Хохенхайм

Май 2008: награжден серебряным Орденом за заслуги министерства сельского хозяйства РФ

Май 2009: награжден (золотой) Почётной медалью VDI (VDI = Союз немецких инженеров)

Февраль 2012 избран «Иностранном членом Российской академии сельскохозяйственных наук (РАСХН)» (ныне Р А Н)

Май 2012 г.: награжден Орденом ГОРЯЧКИНА Государственного аграрного университета им. Горячкина, Москва

Член правления и акционер AMAZONEN-WERKE H. Dreyer GmbH & Co. KG

Наука подтверждает наш практический опыт, что мульчированный или прямой посев необходимо начинать в севообороте после пропашной культуры или после зернобобовых культур. Многочисленные практические сравнения привели к этому способу действий при внедрении прямого посева.

Мульчированный и прямой посев озимой пшеницы после сахарной свеклы, рапса или кукурузы является одним из лучших примеров того, какого успеха можно достичь уже в первые годы. Без изменений при проведении мероприятий по внесению удобрений и защите растений в первый год можно отметить высокую вырчку благодаря этому методу высева. В последующие годы частично будет наблюдаться появление однодольных сорняков наряду с двудольными. При необходимости с ними борются при помощи хорошего севооборота или специальных средств защиты растений.

Мульчированный и прямой посев – это не идеология, а результат процесса принятия решений в экономической и экологической плоскости, на который Вы сами можете оказывать влияние.

Руководитель сбытовой сети в России:

Дмитрий Гуйо

Конструкторы Primera DMC:

дипл. инж. Виктор Швамм,
дипл. инж. Михаэль Трёбнер

Технические иллюстрации:

Петра Брюнен

Продукт-менеджер:

Бернд Луммер

Специалист по опытам:

Хуберт Фоллмер

Механик при

проведении опытов:

Фабиан Виндхорн

Куратор товарного ассортимента

и координатор проекта:

Почетный профессор (Самарской ГСХА), член Р А Н, доктор Хайнц Драйер

Техническое руководство:

Доктор Юстус Драйер

Технические характеристики

высокопроизводительной сеялки Primera DMC



Primera DMC 3000

Primera DMC 3000/-C, 4500/-C, 6000-2/-2C, 9000-2/-2C, 9000-2C Super и 12000-2C

Модель машины	Primera DMC 3000/3000-C	Primera DMC 4500/4500-C	Primera DMC 6000-2/6000-2C	Primera DMC 9000-2/9000-2C	Primera DMC 9000-2C Super	Primera DMC 12000-2C	
Ширина захвата (м)	3,00	4,50	6,00	9,00	9,00	12,00	
Транспортная ширина (мм)	3 225	4 725	3 225	4 725	4 725	4 725	
Опционально с транспортным приспособлением	3 000	4 500	3 000	4 500	4 500	4 500	
Транспортная высота (мм)	– без загрузочного шнека – с загрузочным шнеком	3 600 4 000	3 600 4 000	3 800 4 000	3 800 4 000	3 800 4 000	
Объём бункера для посевного материала и удобрений (л) (3/4 посевной материал – 1/4 удобрения)	4 200	4 200	4 200	4 200	6 000	6 000	
Бункер для посевного материала и удобрений (л)	– с насадкой 800 л – с насадкой 1.200 л – с насадкой 1.600 л – с насадкой 2.400 л	5 000 – 5 800 –	5 000 – 5 800 –	5 000 – 5 800 –	– 7 200 – 8 400	– 7 200 – 8 400	
Общая масса (пустая) (кг)	4 800	5 600	6 400	10 600	11 000	15 000	
Масса (полная) (кг)	– без насадки – с насадкой 800 л – с насадкой 1.200 л – с насадкой 1.600 л – с насадкой 2.400 л	8 200 8 800 – 9 400 –	9 000 9 600 – 10 200 –	9 800 10 400 – 11 000 –	14 300 14 900 – 15 500 20 800	19 000 – 19 900 – 21 900	
Навеска	прицепная	прицепная	прицепная	прицепная	прицепная	прицепная	
Количество сошников	16	24	32/24	48/36	48/36	64/48	
Количество модулей сошников	4	6	8	12	12	16	
Расстояние между рядами сошников (мм)	840	840	840/1 120	840/1 120	840/1 120	840/1 120	
Междурядье (см)	18,75	18,75	18,75/25,00	18,75/25,00	18,75/25,00	18,75/25,00	
Расстояние между сошниками в ряду (см)	75	75	75	75	75	75	
Клиренс в зоне сошников (мм)	500	500	500	500	500	500	
Центральная регулировка глубины модулей сошников	Да	Да	Да	Да	Да	Да	
Давление на сошник (постоянное) (кг/сошник)	52	52	52	52	52	52	
Рабочая скорость (км/ч)	15 до 18	15 до 18	10 до 18	10 до 18	10 до 18	10 до 18	
Мощность трактора от (кВт/л.с.)	Междурядье (см) 18,75 Междурядье (см) 25,00	60/80 –	95/130 –	133/180 118/160	200/270 185/250	215/290 200/270	280/380 260/350
Рекомендуемые шины	700/45-22,5 PR	700/45-22,5 PR	700/45-22,5 PR	700/45-22,5 PR	800/45-26,5 PR	800/45-26,5 PR	

Иллюстрации, содержание и данные о технических характеристиках без обязательств! В зависимости от оснащения технические характеристики могут отличаться. Возможно некоторое несоответствие изображений машин требованиям правил дорожного движения той или иной страны.



Primera DMC 12001-2C

Primera DMC 9001-2C и 12001-2C

Модель машины	Primera DMC 9001-2C	Primera DMC 12001-2C
Ширина захвата (м)	9,00	12,00
Транспортная ширина (мм)	4 725	4 725
Опционально с комплектом переоборудования	4 500	4 500
Транспортная высота (мм)	– без загрузочного шнека	4 000
	– с загрузочным шнеком	4 000
Объём бункера для посевного материала и удобрений (л)	13 000	13 000
– вариант 1: Посевной материал без удобрений		
– вариант 2: 3/4 посевной материал – 1/4 удобрения		
– вариант 3: 1/2 посевной материал – 1/2 удобрения		
Общая масса (пустая) (кг)	15 000	19 000
Масса (полная) (кг)	27 000	30 000
Навеска	прицепная	прицепная
Количество сошников	48/36	64/48
Количество модулей сошников	12	16
Расстояние между рядами сошников (мм)	840/1 120	840/1 120
Междурядье (см)	18,75/25,00	18,75/25,00
Расстояние между сошниками в ряду (см)	75	75
Клиренс в зоне сошников (мм)	500	500
Центральная регулировка глубины модулей сошников	Да	Да
Давление на сошник постоянное (кг/сошник)	52	52
Рабочая скорость (км/ч)	10 до 18	10 до 18
Мощность трактора от (кВт/л.с.)	Междурядье (см) 18,75	235/320
	Междурядье (см) 25,00	220/300
Рекомендуемые шины	850/50-30,5 PR	850/50-30,5 PR

Иллюстрации, содержание и данные о технических характеристиках без обязательств! В зависимости от оснащения технические характеристики могут отличаться. Возможно некоторое несоответствие изображений машин требованиям правил дорожного движения той или иной страны.

AMAZONE Сервис – Всегда рядом с Вами

Для нас важно, чтобы Вы были довольны



AMAZONE SmartService 4.0

В контексте все более сложных технологий машин AMAZONE с системой SmartService 4.0 использует возможности цифровых технологий виртуальной и дополненной реальности и цифровых средств для проведения обучения, сервисного и технического обслуживания.

- 1 **SmartTraining:** Тренинг и инструктаж на сложных машинах с использованием технологий виртуальной реальности (VR).
- 2 **SmartLearning:** Интерактивный тренинг для механизаторов для пользователей машин со сложным управлением (www.amazone.ru).
- 3 **SmartInstruction:** Инструкция по ремонту и техническому обслуживанию по системе дополненной реальности (AR) для мобильных устройств.
- 4 **SmartSupport:** Непосредственная поддержка сервисных инженеров на местах по системе дополненной реальности (AR) для мобильных устройств.

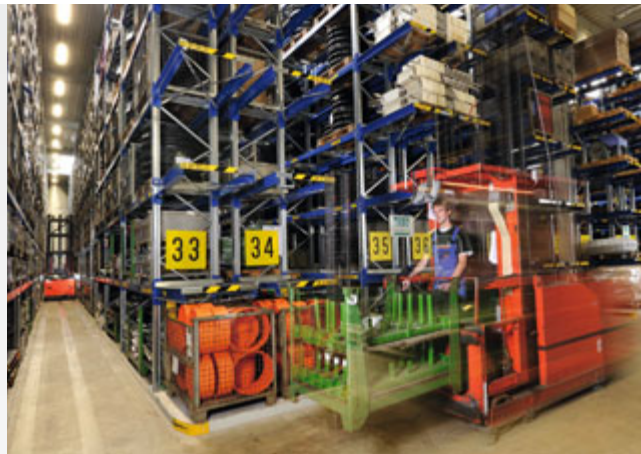

Довольство наших клиентов – важнейшая цель

У нас очень компетентные партнеры по сбыту. Это надёжные партнеры также в вопросах сервисного обслуживания для фермеров и подрядных организаций. Регулярно проводимые семинары и обучения позволяют нашим дилерам и сервисным инженерам быть в курсе актуального состояния техники.

Оригинал – всегда лучше

Ваши машины подвергаются экстремальному перенапряжению! Качество запасных и изнашиваемых частей AMAZONE гарантирует Вам надёжность и безопасность, которые необходимы для проведения эффективной обработки почвы, точного посева, профессионального внесения удобрений и успешной защиты растений.

Только оригинальные запасные и изнашиваемые части в точности подходят по функциональности и долговечности машинам AMAZONE. Это гарантирует получение оптимального результата. Оригинальные запчасти по адекватным ценам в итоге полностью окупаются.

Мы предлагаем первоклассный сервис по запасным частям

Наша логистика запасных частей по всему миру основана на наличии централизованного склада запасных частей в Текленбург-Леедене. Это обеспечивает оптимальное наличие запасных частей, в том числе и для более старых моделей.

В центре запасных частей в Текленбург-Леедене резервные детали, заказанные до 17 часов, отгружаются в тот же день. Благодаря нашей современной складской системе происходит комплектование и резервирование 40.000 различных запасных частей и изнашиваемых деталей. Ежедневно обрабатывается порядка 800 заказов от наших клиентов.

Оригинальные запчасти – Ваш выбор!

Преимущества оригинальных запасных и изнашиваемых частей

- ✔ Качество и надёжность
- ✔ Инновации и производительность
- ✔ Постоянное наличие
- ✔ Высокая стоимость использованных машин при перепродаже



AMAZONE



Иллюстрации, содержание и данные о технических характеристиках без обязательств! В зависимости от оснащения технические характеристики могут отличаться. Возможно некоторое несоответствие изображений машин требованиям правил дорожного движения той или иной страны.



AMAZONEN-WERKE H. DREYER SE & Co. KG

Postfach 51 · D-49202 Hasbergen-Gaste

Телефон: +49 (0)5405 501-141; -197; -321; -377 · Факс: +49 (0)5405 501-193